



الجريدة الرسمية  
للمملكة الاردنية الهاشمية

الرسوم الصناعية والنماذج الصناعية  
طلبات تسجيل الرسوم الصناعية والنماذج الصناعية

موقع الوزارة: <http://www.mit.gov.jo>

عمان: الثلاثاء ٨ ذو القعدة سنة ١٤٤١ هـ. الموافق ٣٠ حزيران سنة ٢٠٢٠ م

رقم العدد : ٧٠٣



# الجريدة الرسمية

## فهرس العدد

أرقام الصفحات

الموضوع

( ٥٤ - ٣ )

• الرسوم والنماذج الصناعية ارقام (٢٤٣٥ - ٢٤٨٨)

( ٥٥ )

• التغييرات على النموذج رقم (١٦٧٦)



رقم النموذج : ٢٤٣٥

رقم ايداع الطلب : ٠٠٦٢/٢٠١٩

تاريخ ايداع الطلب : ٢٠١٩/١١/١١

اسم طالب التسجيل : شركة العالميه للتصميم و المنتجات المبتكره

اسم المبتكر : سحر انيس سليمان مدانات

عنوان الرسم / النموذج الصناعي : جهاز أحادي الحجر لتوزيع المواد

رقم صنف الرسم / النموذج الصناعي : ( ٠٠-٠٧ ) - اللوازم المنزلية مما لم يرد ذكره في أي صنف آخر

ملخص بجدة الرسم الصناعي / النموذج الصناعي مع الشكل للرسم أو النموذج

ما يميز هذا هو الشكل المكون من قطعة اسطوانية و سدادة, كما هو موضح في الرسومات أدناه:

الشكل (٣): مظهر جانبي ايمن

الشكل (٢): مظهر امامي

الشكل (١): مظهر ثلاثي الابعاد

الشكل (٥): مظهر علوي

الشكل (٤): مظهر جانبي ايسر

شكل الرسم الصناعي / النموذج الصناعي



الشكل (٣)



الشكل (٢)

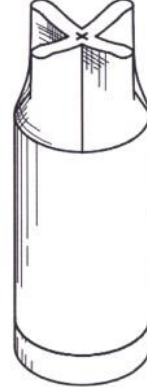

الشكل (١)



الشكل (٥)



الشكل (٤)



رقم النموذج : ٢٤٣٦

رقم ايداع الطلب : ٠٠٦٣/٢٠١٩

تاريخ ايداع الطلب : ٢٠١٩/١١/١١

اسم طالب التسجيل : شركة العالميه للتصميم و المنتجات المبتكره

اسم المبتكر : سحر انيس سليمان مدانات

عنوان الرسم / النموذج الصناعي : جهاز ثنائي الحجرة لتوزيع المواد

رقم صنف الرسم / النموذج الصناعي : ( ٠٠٠٧ - ) - اللوازم المنزلية مما لم يرد ذكره في أي صنف آخر

ملخص بجدة الرسم الصناعي / النموذج الصناعي مع الشكل للرسم أو النموذج

ما يميز هذا هو الشكل المكون من قطعتين اسطوانيتين وقطعة وصل، كما هو موضح في الرسومات أدناه:

الشكل (١): مظهر ثلاثي الابعاد الشكل (٢): مظهر امامي الشكل (٣): مظهر جانبي ايمن

الشكل (٤): مظهر جانبي ايسر الشكل (٥): مظهر علوي

شكل الرسم الصناعي / النموذج الصناعي



الشكل (٣)



الشكل (٢)



الشكل (١)

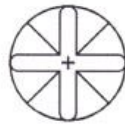

الشكل (٥)



الشكل (٤)



رقم النموذج : ٢٤٣٧

رقم ايداع الطلب : ٠٠٥٣/٢٠١٩

تاريخ ايداع الطلب : ٢٠١٩/٠٩/٢٦

اسم طالب التسجيل : شيري أوتوموبيل كو.، ال تي دي

اسم المبتكر : إيوم، ستيف

عنوان الرسم / النموذج الصناعي : سيارة ركاب

رقم صنف الرسم / النموذج الصناعي : ( ٠٠-١٢ ) - وسائل النقل والآلات الرافعة

ملخص بجدة الرسم الصناعي / النموذج الصناعي مع الشكل للرسم أو النموذج

تميز عنصر الجدة لهذه السيارة بالشكل الجديد و المبتكر و التصميم كما هو مبين ادناه.

شكل الرسم الصناعي / النموذج الصناعي



شكل 2



شكل 1



شكل 4



شكل 3



شكل 6



شكل 5



شكل 7



رقم النموذج : ٢٤٣٨

رقم ايداع الطلب : ٠٠٣٩/٢٠١٩

تاريخ ايداع الطلب : ٢٠١٩/٠٨/٠٨

اسم طالب التسجيل : شركة الياس زيدان وشركاه

اسم المبتكر : بالتيسيو ديليا لوانا

عنوان الرسم / النموذج الصناعي : رسم عبوة بسكوت

رقم صنف الرسم / النموذج الصناعي : ( ٠٠-٠٩ ) - العبوات والحاويات المعدة لنقل او مناولة البضائع

ملخص بجدة الرسم الصناعي / النموذج الصناعي مع الشكل للرسم أو النموذج

ما يميز هذا الرسم المطبق على هذه العبوة هو المظهر العام كما هو مبين وموصوف.

شكل ١ : رسم عبوة بسكوت

شكل ٢ : مقطع افقي من النموذج المطبق عليه هذا الرسم

شكل ٣ : مقطع عامودي من النموذج المطبق عليه هذا الرسم

الخطوط المتقطعة لاغراض توضيحية ولا تشكل جزء من عناصر الجدة المطلوبة

شكل الرسم الصناعي / النموذج الصناعي

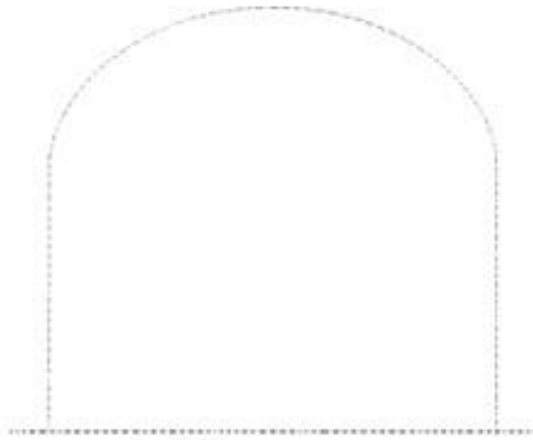

شكل 2



شكل 1

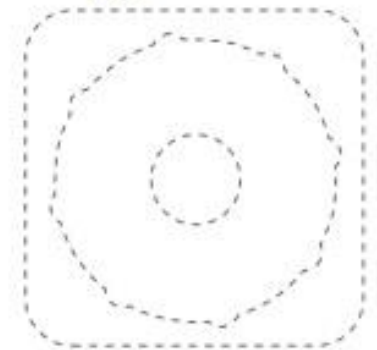

شكل 3

The Hashemite Kingdom of Jordan  
Ministry of Industry, Trade and Supply  
Industrial Property Protection Directorate



المملكة الأردنية الهاشمية  
وزارة الصناعة والتجارة والتموين  
مديرية حماية الملكية الصناعية

رقم النموذج : ٢٤٣٩

رقم ايداع الطلب : ٠٠٥٧/٢٠١٩

تاريخ ايداع الطلب : ٢٠١٩/١٠/٢٠

اسم طالب التسجيل : لويس فايتون ماليستير

اسم المبتكر : فلوغون داغتاوت ; كميل بويي

عنوان الرسم / النموذج الصناعي : زخرفة

رقم صنف الرسم / النموذج الصناعي : ( ٠٠-٣٢ ) - متفرقات أخرى

ملخص بجدة الرسم الصناعي / النموذج الصناعي مع الشكل للرسم أو النموذج

التصميم عبارة عن زخرفة. عنصر الجودة في التصميم يتمثل في ميزات شكل و / أو تكوين تفاصيل التصميم و ترتيبها، كما هو مبين في مظهر التصميم.

شكل الرسم الصناعي / النموذج الصناعي

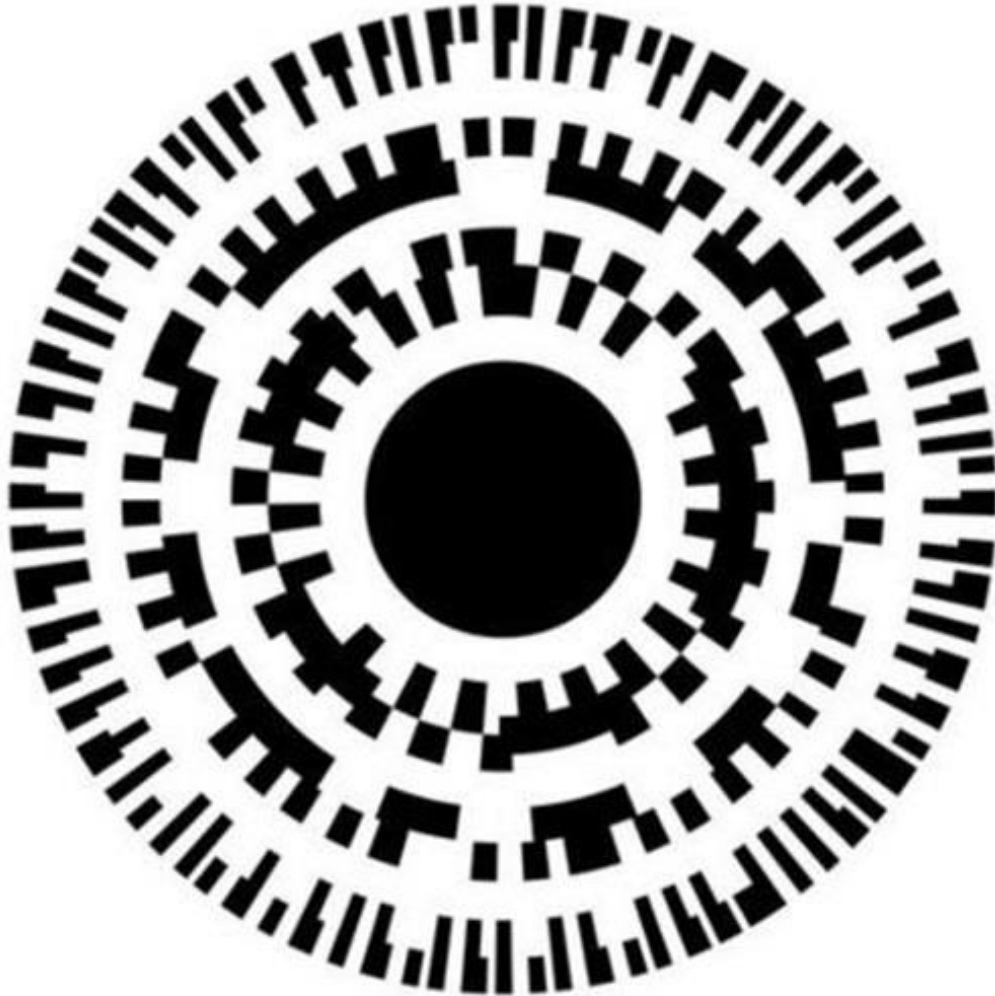



رقم النموذج : ٢٤٤٠

رقم ايداع الطلب : ٠١٠٥/٢٠١٩

تاريخ ايداع الطلب : ٢٠١٩/١٢/١٧

اسم طالب التسجيل : شركة حدائق الاردن للتجارة والصناعة

اسم المبتكر : معاذ حاتم مصطفى ابوبكر ; بشيرة مرعي سعيد حيفاوي ; مصطفى حاتم مصطفى ابوبكر

عنوان الرسم / النموذج الصناعي : عبوات مياه

رقم صنف الرسم / النموذج الصناعي : ( ٠٠-٠٩ ) - العبوات والحاويات المعدة لنقل او مناولة البضائع

ملخص بجدة الرسم الصناعي / النموذج الصناعي مع الشكل للرسم أو النموذج

رسم عبوة او قارورة مياه كما هو مبين بالأشكال ادناه

الشكل (١) امامي الشكل (٢) جانبي الشكل (٣) خلفي الشكل (٤) جانبي

حيث ان العبارات والالفاظ والكلمات وجودها لغايات تخص الشركة وهي ليست جزء من الحماية

شكل الرسم الصناعي / النموذج الصناعي



شكل ٢



شكل ١



شكل ٤



شكل ٣





رقم النموذج : ٢٤٤١

رقم ايداع الطلب : ٠١٠٦/٢٠١٩

تاريخ ايداع الطلب : ٢٠١٩/١٢/١٧

اسم طالب التسجيل : شركة حدائق الاردن للتجارة والصناعة

اسم المبتكر : معاذ حاتم مصطفى ابوبكر ; بشيرة مرعي سعيد حيفاوي ; مصطفى حاتم مصطفى ابوبكر

عنوان الرسم / النموذج الصناعي : عبوات مياه

رقم صنف الرسم / النموذج الصناعي : ( ٠٠-٠٩ ) - العبوات والحاويات المعدة لنقل او مناولة البضائع

ملخص بجدة الرسم الصناعي / النموذج الصناعي مع الشكل للرسم أو النموذج

علبة او قارورة مياه اسطوانية كما هو مبين بالشكل ادناه

الشكل (١) يتميز بوجود قاعدة عشر بروزات

الشكل (٢) يتميز بوجود قاعدة عشر بروزات

الشكل (٣) يتميز بوجود ورقتين شجر في اعلى القارورة وحفرات دائرية عشوائية علوية وحفرات دائرية وسطى وسفلية متناسقة

الشكل (٤) يتميز بوجود ورقتين شجر في اعلى القارورة وحفرات دائرية عشوائية علوية وحفرات دائرية وسطى وسفلية متناسقة

شكل الرسم الصناعي / النموذج الصناعي





رقم النموذج : ٢٤٤٢

رقم ايداع الطلب : ٠١٠٧/٢٠١٩

تاريخ ايداع الطلب : ٢٠١٩/١٢/١٧

اسم طالب التسجيل : شركة حدائق الاردن للتجارة والصناعة

اسم المبتكر : معاذ حاتم مصطفى ابوبكر ; بشيرة مرعي سعيد حيفاوي ; مصطفى حاتم مصطفى ابوبكر

عنوان الرسم / النموذج الصناعي : عبوة مياه

رقم صنف الرسم / النموذج الصناعي : ( ٠٠-٠٩ ) - العبوات والحاويات المعدة لنقل او مناولة البضائع

ملخص بجدة الرسم الصناعي / النموذج الصناعي مع الشكل للرسم أو النموذج

عبوة او قارورة مياه اسطوانية كما هو مبين بالاشكال ادناه

الشكل (١) يتميز بوجود ورقتين شجر في اعلى القارورة وحفرات دائرية عشوائية علوية وحفرات دائرية وسطى وسفلية متناسقة

الشكل (٢) يتميز بوجود قاعدة باثني عشر بروز

الشكل (٣) يتميز بوجود حفرات دائرية عشوائية علوية وحفرات دائرية وسطى وسفلية متناسقة

الشكل (٤) يتميز بوجود ورقتين شجر في اعلى القارورة وحفرات دائرية عشوائية علوية وحفرات دائرية وسطى وسفلية متناسقة

شكل الرسم الصناعي / النموذج الصناعي

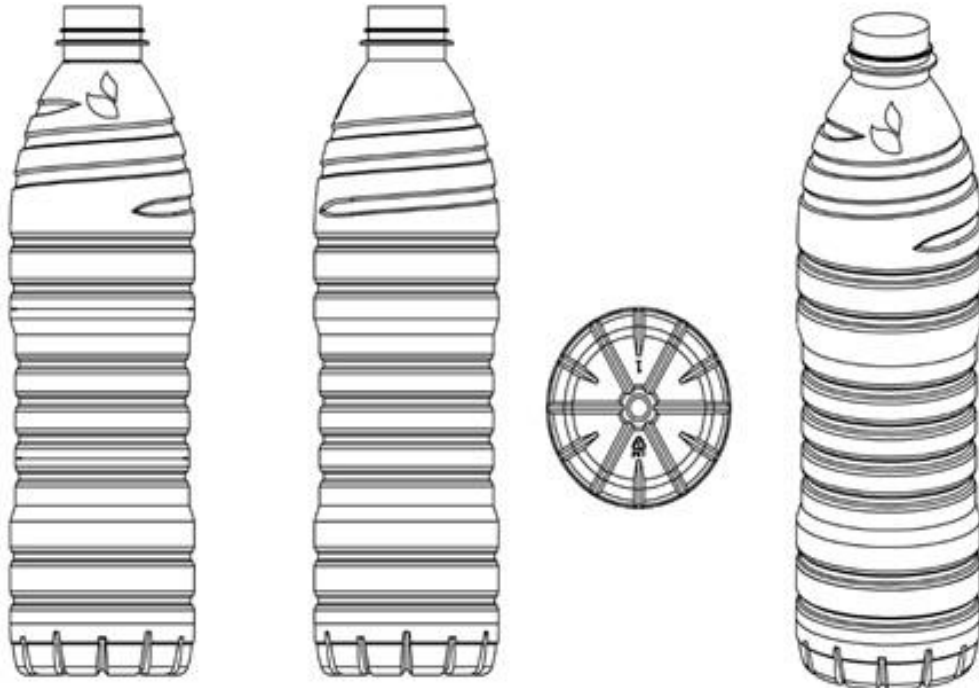



رقم النموذج : ٢٤٤٣

رقم ايداع الطلب : ٠١٠١/٢٠١٩

تاريخ ايداع الطلب : ٢٠١٩/١١/٢٨

اسم طالب التسجيل : شركة بلاتينيوم لتكنولوجيا البلاستيك

اسم المبتكر : محمد بسام تيسير شغليل

عنوان الرسم / النموذج الصناعي : طاولة

رقم صنف الرسم / النموذج الصناعي : ( ٠٠٠٠٦ ) - الأثاث

ملخص بجدة الرسم الصناعي / النموذج الصناعي مع الشكل للرسم أو النموذج

ما يميز هذا النموذج الصناعي لهذا الطاولة هو رجل الطاولة المخروطية كما هو مبين وموصوف في الرسوم التوضيحية ادناه مع عدم المطالبة بحماية السطح الدائري للطاولة: -

الشكل ٣ : يمثل المظهر السفلي

الشكل ١ : يمثل المظهر ثلاثي الابعاد

الشكل ٤ : يمثل المظهر الامامي

الشكل ٢ : يمثل المظهر العلوي

شكل الرسم الصناعي / النموذج الصناعي



١



٢



٤

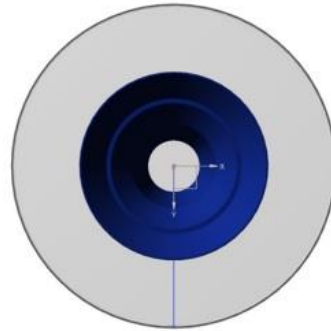

٣



رقم النموذج : ٢٤٤٤

رقم ايداع الطلب : ٠١٠٩/٢٠١٩

تاريخ ايداع الطلب : ٢٠١٩/١٢/٢٢

اسم طالب التسجيل : هاجليتتر هايجين انترناشونال جي ام بي اتش

اسم المبتكر : هانز جورج هاجلايتتر

عنوان الرسم / النموذج الصناعي : حاملات لفة الورق

رقم صنف الرسم / النموذج الصناعي : ( ٠٠-٠٧ ) - اللوازم المنزلية مما لم يرد ذكره في أي صنف آخر

ملخص بجدة الرسم الصناعي / النموذج الصناعي مع الشكل للرسم أو النموذج

التصميم هو السمات الشكلية و الزخرفية كما هو مبين في الرسومات. الاعتبارات الفنية والتقنية ليست جزءا من الحماية المطلوبة

شكل الرسم الصناعي / النموذج الصناعي

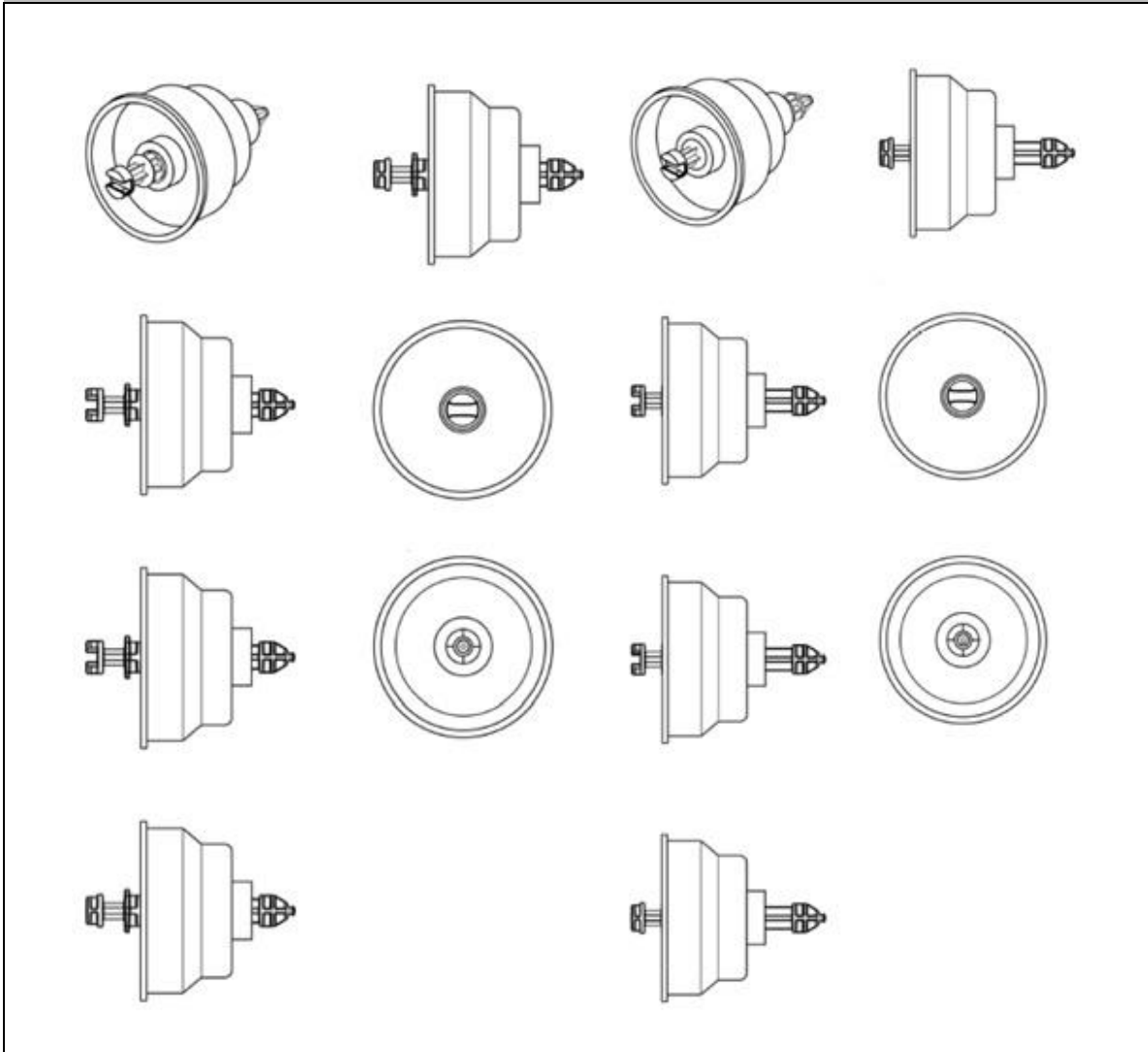

MIT 9/P 5 /F8/17/2



رقم النموذج : ٢٤٤٥

رقم ايداع الطلب : ٠١١٠/٢٠١٩

تاريخ ايداع الطلب : ٢٠١٩/١٢/٢٢

اسم طالب التسجيل : هاجلنتر هايجين انترناشونال جي ام بي اتش

اسم المبتكر : هانز جورج هاجلنتر

عنوان الرسم / النموذج الصناعي : حاملات لفة الورق

رقم صنف الرسم / النموذج الصناعي : ( ٠٠-٠٧ ) - اللوازم المنزلية مما لم يرد ذكره في أي صنف آخر

ملخص بجدة الرسم الصناعي / النموذج الصناعي مع الشكل للرسم أو النموذج

التصميم هو السمات الشكلية و الزخرفية كما هو مبين في الرسومات. الاعتبارات الفنية والتقنية ليست جزءا من الحماية المطلوبة

شكل الرسم الصناعي / النموذج الصناعي

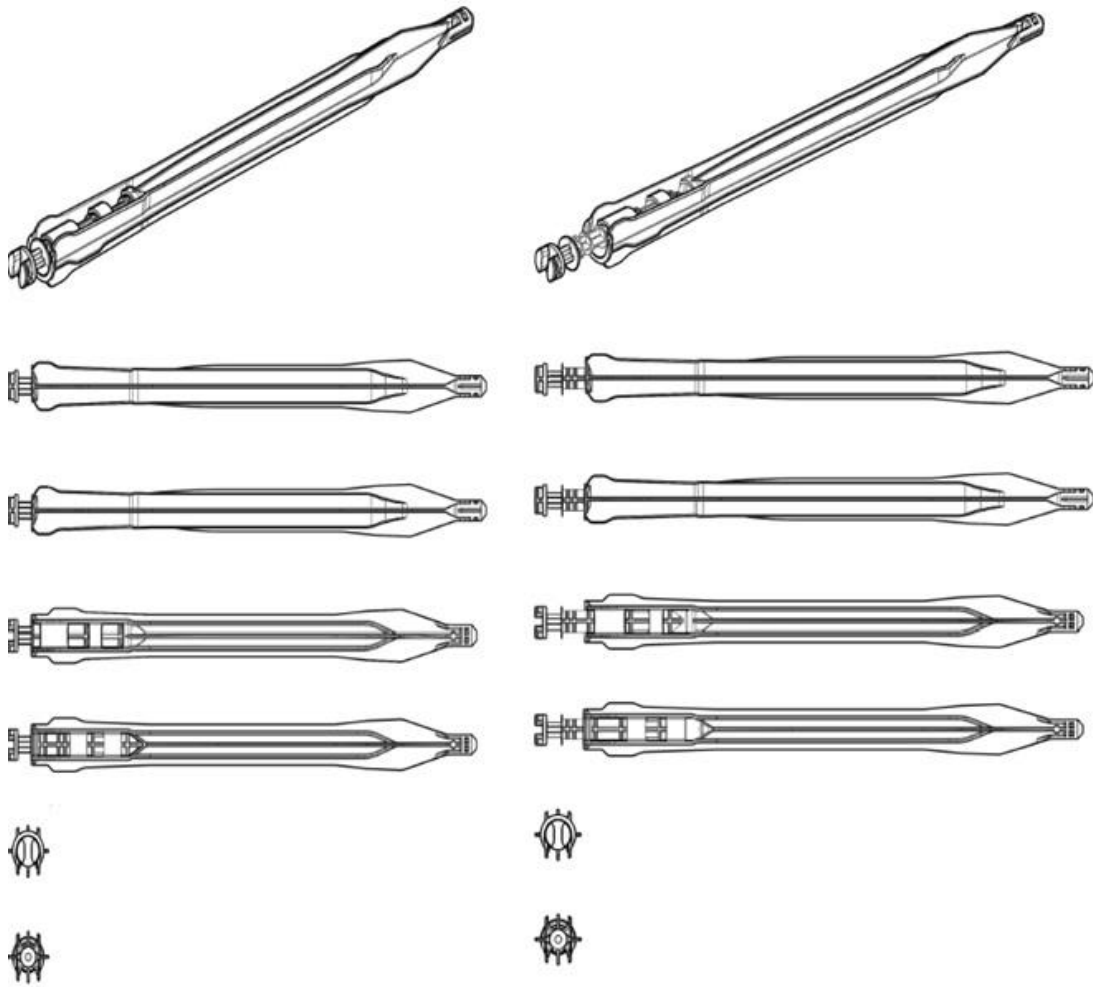

The Hashemite Kingdom of Jordan  
Ministry of Industry, Trade and Supply  
Industrial Property Protection Directorate



المملكة الأردنية الهاشمية  
وزارة الصناعة والتجارة والتموين  
مديرية حماية الملكية الصناعية

رقم النموذج : ٢٤٤٦

رقم ايداع الطلب : ٠١١١/٢٠١٩

تاريخ ايداع الطلب : ٢٠١٩/١٢/٢٢

اسم طالب التسجيل : هاجلنتر هايجين انترناشونال جي ام بي اتش

اسم المبتكر : هانز جورج هاجلنتر

عنوان الرسم / النموذج الصناعي : لفافات ورق

رقم صنف الرسم / النموذج الصناعي : ( ٠٠-٠٧ ) - اللوازم المنزلية مما لم يرد ذكره في أي صنف آخر

ملخص بجدة الرسم الصناعي / النموذج الصناعي مع الشكل للرسم أو النموذج

التصميم هو السمات الشكلية و الزخرفية كما هو مبين في الرسومات. الاعتبارات الفنية والتقنية ليست جزءا من الحماية المطلوبة

شكل الرسم الصناعي / النموذج الصناعي

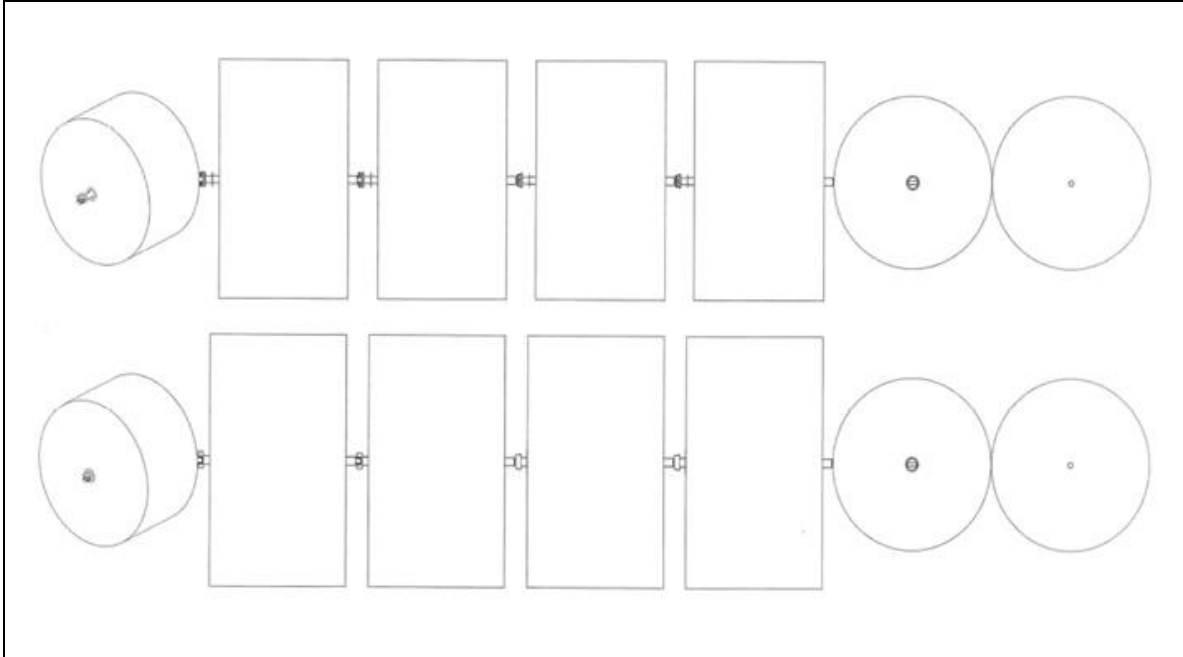

MIT 9/P 5 /F8/17/2



رقم النموذج : ٢٤٤٧

رقم ايداع الطلب : ٠٠٦٥/٢٠١٩

تاريخ ايداع الطلب : ٢٠١٩/١١/١٤

اسم طالب التسجيل : اف. اس. بي. ايه.

اسم المبتكر : ببلي أيساندرو

عنوان الرسم / النموذج الصناعي : نظام لتثبيت أجهزة كهربائية نسقية في أطر وألواح مدمجة مع مفاتيح ذات مسامير عقدة ومزود بغطاء وأزرار لتشغيل الإنارة مع الغطاء

رقم صنف الرسم / النموذج الصناعي : ( ٠٠-١٣ ) - معدات انتاج الكهرباء وتوزيعها وتحويلها

ملخص بجدة الرسم الصناعي / النموذج الصناعي مع الشكل للرسم أو النموذج

مجموعة مفاتيح ومقابس، وهنا القابس هو قابس قياسي بريطاني والمفتاح هو عبارة عن مسمار عقدة حيث يوجد نوعين مختلفين من مصابيح LED. الأول يوجد على رأس مفتاح مسمار العقدة ويمكن وصله بالقابس مشكلاً قابس قابل للإضاءة مزود بمفتاح والثاني في اللوح يوجد أسفل الأدوات، وبهذه الطريقة يمكن للمستخدم فهم فيما لو كان مصدر إمداد الطاقة في وضع التشغيل في الصندوق وفيما لو كان القابس في وضع التشغيل أو لا، ويُصنع اللوح من "أسطح صلبة" تكون غير ماصة ومقاومة للماء ويمكن تقطيعه إلى العديد من الأشكال المشغولة.

شكل الرسم الصناعي / النموذج الصناعي

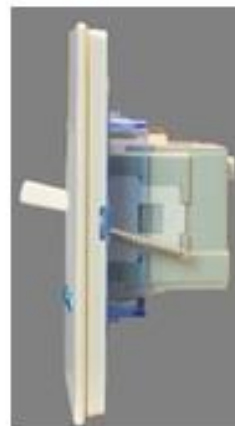

3

2



رقم النموذج : ٢٤٤٨

رقم ايداع الطلب : ٠٠٦٤/٢٠١٩

تاريخ ايداع الطلب : ٢٠١٩/١١/١٤

اسم طالب التسجيل : اف. اس. بي. ايه.

اسم المبتكر : بيلي أيساندرو

عنوان الرسم / النموذج الصناعي : نظام لتثبيت أجهزة كهربائية نسقية في أطر وألواح مدمجة مع مفاتيح ذات مسامير عقدة ومزود بغطاء وأزرار لتشغيل الإنارة مع الغطاء

رقم صنف الرسم / النموذج الصناعي : ( ٠٠-١٣ ) - معدات انتاج الكهرباء وتوزيعها وتحويلها

ملخص بجدة الرسم الصناعي / النموذج الصناعي مع الشكل للرسم أو النموذج

-مجموعة مفاتيح ومقاييس مزودة بلوح شخصي من دون وجود إطار كنتوري داخلي، يُصنع اللوح من "أسطح صلبة" تكون غير ماصة ومقاومة للماء ويمكن تقطيعه إلى العديد من الأشكال المشغولة.

شكل الرسم الصناعي / النموذج الصناعي



1



3



2





رقم النموذج : ٢٤٤٩

رقم ايداع الطلب : ٠٠٦٧/٢٠١٩

تاريخ ايداع الطلب : ٢٠١٩/١١/١٤

اسم طالب التسجيل : افى اس. بي. ايه.

اسم المبتكر : ببلي أليساندرو

عنوان الرسم / النموذج الصناعي : نظام لتثبيت أجهزة كهربائية نسقية في أطر وألواح مدمجة مع مفاتيح ذات مسامير عقدة ومزود بغطاء وأزرار لتشغيل الإنارة مع الغطاء

رقم صنف الرسم / النموذج الصناعي : ( ٠٠-١٣ ) - معدات انتاج الكهرباء وتوزيعها وتحويلها

ملخص بجدة الرسم الصناعي / النموذج الصناعي مع الشكل للرسم أو النموذج

مجموعة مفاتيح بمسمار عقدة حيث يوجد نوعين مختلفين من مصابيح LED الأول يوجد على رأس مفاتيح مسمار العقدة ويمكن وصله بحمل والثاني في اللوح يوجد أسفل المفاتيح، وبهذه الطريقة يمكن للمستخدم فهم فيما لو كان مصدر إمداد الطاقة في وضع التشغيل في الصندوق وفيما لو كان الحمل في وضع التشغيل أو لا، ويمكن استخدام كل من الأضواء للتعرف على اللوح في الظلام فضلاً عن وضع مصدر إمداد القدرة، وتمثل المادة الزجاجية استخدام ذكي للمادة المعاد تدويرها.

شكل الرسم الصناعي / النموذج الصناعي



The Hashemite Kingdom of Jordan  
Ministry of Industry, Trade and Supply  
Industrial Property Protection Directorate



المملكة الأردنية الهاشمية  
وزارة الصناعة والتجارة والتموين  
مديرية حماية الملكية الصناعية

رقم النموذج : ٢٤٥٠

رقم ايداع الطلب : ٠٠٦٦/٢٠١٩

تاريخ ايداع الطلب : ٢٠١٩/١١/١٤

اسم طالب التسجيل : افى اس. بي. ايه.

اسم المبتكر : ببلي أليساندرو

عنوان الرسم / النموذج الصناعي : نظام لتثبيت أجهزة كهربائية نسقية في أطر وألواح مدمجة مع مفاتيح ذات مسامير عقدة ومزود بغطاء وأزرار لتشغيل الإنارة مع الغطاء

رقم صنف الرسم / النموذج الصناعي : ( ٠٠-١٣ ) - معدات انتاج الكهرباء وتوزيعها وتحويلها

ملخص بجدة الرسم الصناعي / النموذج الصناعي مع الشكل للرسم أو النموذج

مجموعة مفاتيح بمسمار عقدة أو زر يعمل بالكبس مجهز بنوعين مختلفين من مصابيح LED. الأول يوجد على رأس مفاتيح مسمار العقدة ويمكن وصله بحمل والثاني في اللوح يوجد أسفل الأدوات، وبهذه الطريقة يمكن للمستخدم فهم فيما لو كان مصدر إمداد الطاقة في وضع التشغيل في الصندوق وفيما لو كان الحمل في وضع التشغيل أو لا، ويمكن استخدام كل من الأضواء للتعرف على اللوح في الظلام فضلاً عن وضع مصدر إمداد القدرة، ويمكن أن يمنع استخدام زر كبس مسطح بين أزرار الكبس المزودة بمسمار عقدة من الكبس غير المقصود بسبب الاصطدامات الناجمة عن مرور أشخاص أو مادة منقولة. ويُصنع اللوح من "أسطح صلبة" تكون غير ماصة ومقاومة للماء ويمكن تقطيعه إلى العديد من الأشكال المشغولة.

شكل الرسم الصناعي / النموذج الصناعي



3

2



رقم ايداع الطلب : ٠٠٦٨/٢٠١٩ رقم النموذج : ٢٤٥١

تاريخ ايداع الطلب : ٢٠١٩/١١/٢٤

اسم طالب التسجيل : شركة أليكو لتجارة الألمنيوم والمقاطع الفلسطينية

اسم المبتكر : حمزة يوسف حسن يوسف

عنوان الرسم / النموذج الصناعي : أرضية حلق مزدوج

رقم صنف الرسم / النموذج الصناعي : ( ٢٥-٠٠ ) - وحدات البناء وعناصر التشييد

ملخص بجدة الرسم الصناعي / النموذج الصناعي مع الشكل للرسم أو النموذج

ما يميز هذا النموذج لارضية حلق مزدوج لشباك الالمنيوم ما يلي :-

- ١- له ستة ثقوب للبراغي
- ٢- يتميز بوجود عصب أو قاطع عمودي في الأسفل
- ٣- يوجد ستة خاصة
- ٤- يتميز مجرى أرضية الحلق بوجود فرزات خاصة
- ٥- له شكل خاص

وكما هو مبين و موصوف في الرسوم التوضيحية ادناه:-

الشكل رقم ١: يبين مقطع ثلاثي الأبعاد للنموذج

الشكل رقم ٢: يبين المقطع الأمامي لهذا النموذج

شكل الرسم الصناعي / النموذج الصناعي

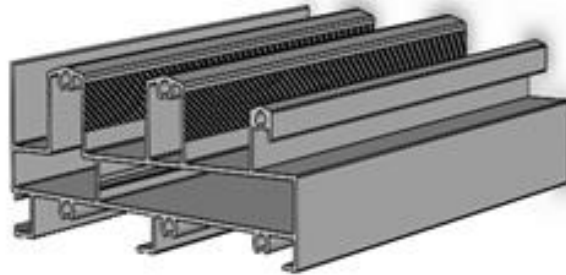

الشكل رقم 1



الشكل رقم 2



رقم النموذج : ٢٤٥٢

رقم ايداع الطلب : ٠٠٦٩/٢٠١٩

تاريخ ايداع الطلب : ٢٠١٩/١١/٢٤

اسم طالب التسجيل : شركة أليكو لتجارة الألمنيوم والمقاطع الفلسطينية

اسم المبتكر : حمزة يوسف حسن يوسف

عنوان الرسم / النموذج الصناعي : رأسية حلق

رقم صنف الرسم / النموذج الصناعي : ( ٠٠-٢٥ ) - وحدات البناء وعناصر التشييد

ملخص بجدة الرسم الصناعي / النموذج الصناعي مع الشكل للرسم أو النموذج

ما يميز هذا النموذج رأسية حلق لشبائك الألمنيوم ما يلي :-

١- له ثلاثة ثقوب للبراغي

٢- يوجد سنة خاصة

٣- يتميز بوجود فرزات خاصة

٤- له شكل خاص

وكما هو مبين و موصوف في الرسوم التوضيحية ادناه:-

الشكل رقم ١: يبين مقطع ثلاثي الأبعاد للنموذج

الشكل رقم ٢: يبين المقطع الأمامي لهذا النموذج

شكل الرسم الصناعي / النموذج الصناعي

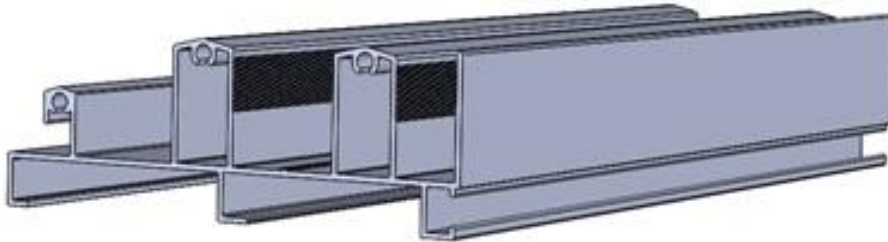

الشكل رقم 1

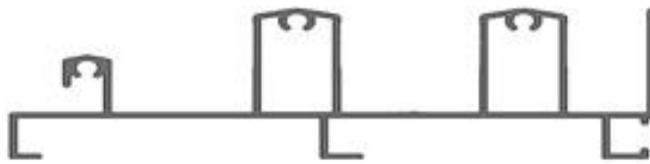

الشكل رقم 2

The Hashemite Kingdom of Jordan  
Ministry of Industry, Trade and Supply  
Industrial Property Protection Directorate



المملكة الأردنية الهاشمية  
وزارة الصناعة والتجارة والتموين  
مديرية حماية الملكية الصناعية

رقم النموذج : ٢٤٥٣

رقم ايداع الطلب : ٠٠٧٠/٢٠١٩

تاريخ ايداع الطلب : ٢٠١٩/١١/٢٤

اسم طالب التسجيل : شركة أليكو لتجارة الألمنيوم والمقاطع الفلسطينية

اسم المبتكر : حمزة يوسف حسن يوسف

عنوان الرسم / النموذج الصناعي : أرضية حلق مزدوج

رقم صنف الرسم / النموذج الصناعي : ( ٢٥-٠٠ ) - وحدات البناء وعناصر التشييد

ملخص بجدة الرسم الصناعي / النموذج الصناعي مع الشكل للرسم أو النموذج

ما يميز هذا النموذج لارضية حلق مزدوج لشباك الالمنيوم ما يلي :-

- ١- له أربعة ثقوب للبراغي
- ٢- يتميز بوجود عصب أو قاطع عمودي في الأسفل
- ٣- يوجد سنة خاصة
- ٤- يتميز مجرى أرضية الحلق بوجود فرزات خاصة
- ٥- له شكل خاص

وكما هو مبين و موصوف في الرسوم التوضيحية ادناه:-

الشكل رقم ١: يبين مقطع ثلاثي الأبعاد للنموذج

الشكل رقم ٢: يبين المقطع الأمامي لهذا النموذج

شكل الرسم الصناعي / النموذج الصناعي

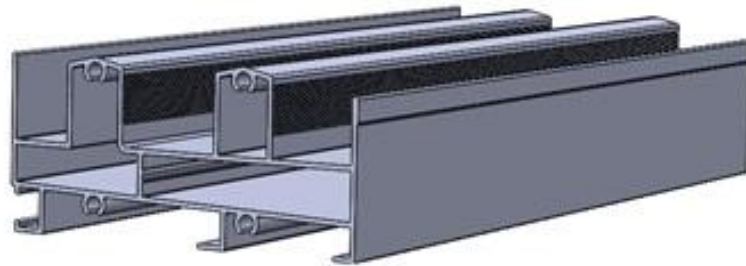

الشكل رقم 1

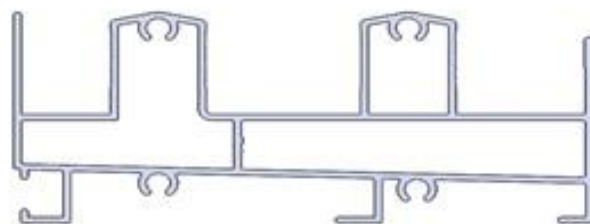

الشكل رقم 2

The Hashemite Kingdom of Jordan  
Ministry of Industry, Trade and Supply  
Industrial Property Protection Directorate



المملكة الأردنية الهاشمية  
وزارة الصناعة والتجارة والتموين  
مديرية حماية الملكية الصناعية

رقم النموذج : ٢٤٥٤

رقم ايداع الطلب : ٠٠٧١/٢٠١٩

تاريخ ايداع الطلب : ٢٠١٩/١١/٢٤

اسم طالب التسجيل : شركة أليكو لتجارة الألمنيوم والمقاطع الفلسطينية

اسم المبتكر : حمزة يوسف حسن يوسف

عنوان الرسم / النموذج الصناعي : رأسية حلق

رقم صنف الرسم / النموذج الصناعي : ( ٢٥-٠٠ ) - وحدات البناء وعناصر التشييد

ملخص بجدة الرسم الصناعي / النموذج الصناعي مع الشكل للرسم أو النموذج

ما يميز هذا النموذج رأسية الحلق لشباك الألمنيوم ما يلي :-

١- له ثقبان للبراغي

٢- يوجد سنة خاصة

٣- يتميز بوجود فرزات خاصة

٤- له شكل خاص

وكما هو مبين و موصوف في الرسوم التوضيحية ادناه :-

الشكل رقم ١: يبين مقطع ثلاثي الأبعاد للنموذج

الشكل رقم ٢: يبين المقطع الأمامي لهذا النموذج

شكل الرسم الصناعي / النموذج الصناعي



الشكل رقم 1

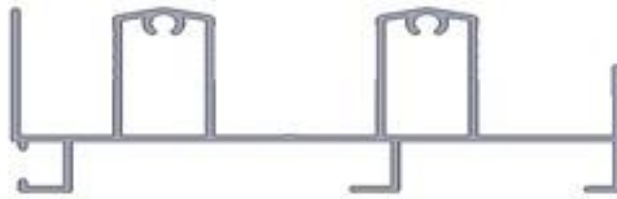

الشكل رقم 2

The Hashemite Kingdom of Jordan  
Ministry of Industry, Trade and Supply  
Industrial Property Protection Directorate



المملكة الأردنية الهاشمية  
وزارة الصناعة والتجارة والتموين  
مديرية حماية الملكية الصناعية

رقم النموذج : ٢٤٥٥

رقم ايداع الطلب : ٠٠٧٢/٢٠١٩

تاريخ ايداع الطلب : ٢٠١٩/١١/٢٤

اسم طالب التسجيل : شركة أليكو لتجارة الألمنيوم والمقاطع الفلسطينية

اسم المبتكر : حمزة يوسف حسن يوسف

عنوان الرسم / النموذج الصناعي : جنب حلق

رقم صنف الرسم / النموذج الصناعي : ( ٠٠-٢٥ ) - وحدات البناء وعناصر التشييد

ملخص بجدة الرسم الصناعي / النموذج الصناعي مع الشكل للرسم أو النموذج

ما يميز هذا النموذج جنب الحلق لشباك الالمنيوم ما يلي :-

١- يوجد له ثلاثة أعصاب

٢- يوجد له سنتان خاصتان

٣- له شكل خاص

وكما هو مبين و موصوف في الرسوم التوضيحية ادناه :-

الشكل رقم ١ : يبين مقطع ثلاثي الأبعاد للنموذج

الشكل ٢ : يبين المقطع الأمامي لهذا النموذج

شكل الرسم الصناعي / النموذج الصناعي

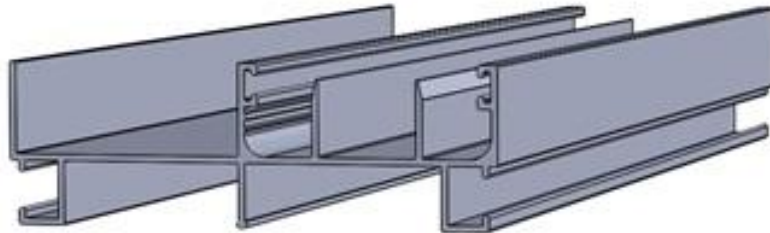

الشكل رقم 1



الشكل رقم 2

MIT 9/P 5 /F8/17/2

The Hashemite Kingdom of Jordan  
Ministry of Industry, Trade and Supply  
Industrial Property Protection Directorate



المملكة الأردنية الهاشمية  
وزارة الصناعة والتجارة والتموين  
مديرية حماية الملكية الصناعية

رقم النموذج : ٢٤٥٦

رقم ايداع الطلب : ٠٠٧٣/٢٠١٩

تاريخ ايداع الطلب : ٢٠١٩/١١/٢٤

اسم طالب التسجيل : شركة أليكو لتجارة الألمنيوم والمقاطع الفلسطينية

اسم المبتكر : حمزة يوسف حسن يوسف

عنوان الرسم / النموذج الصناعي : برواز

رقم صنف الرسم / النموذج الصناعي : ( ٢٥-٠٠ ) - وحدات البناء وعناصر التشييد

ملخص بجدة الرسم الصناعي / النموذج الصناعي مع الشكل للرسم أو النموذج

ما يميز هذا النموذج برواز لشبائك الألمنيوم ما يلي :-  
١- يوجد له انحناء خاص  
٢- يوجد له شكل خاص

وكما هو مبين و موصوف في الرسوم التوضيحية ادناه :-  
الشكل رقم ١ : يبين مقطع ثلاثي الأبعاد للنموذج  
الشكل ٢ : يبين المقطع الأمامي لهذا النموذج

شكل الرسم الصناعي / النموذج الصناعي



الشكل رقم 1

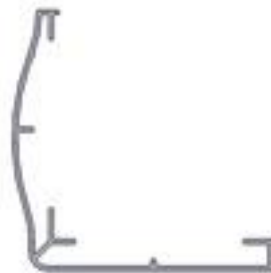

الشكل رقم 2



The Hashemite Kingdom of Jordan  
Ministry of Industry, Trade and Supply  
Industrial Property Protection Directorate



المملكة الأردنية الهاشمية  
وزارة الصناعة والتجارة والتموين  
مديرية حماية الملكية الصناعية

رقم النموذج : ٢٤٥٧

رقم ايداع الطلب : ٠٠٧٤/٢٠١٩

تاريخ ايداع الطلب : ٢٠١٩/١١/٢٤

اسم طالب التسجيل : شركة أليكو لتجارة الألمنيوم والمقاطع الفلسطينية

اسم المبتكر : حمزة يوسف حسن يوسف

عنوان الرسم / النموذج الصناعي : برواز

رقم صنف الرسم / النموذج الصناعي : ( ٢٥-٠٠ ) - وحدات البناء وعناصر التشييد

ملخص بجدة الرسم الصناعي / النموذج الصناعي مع الشكل للرسم أو النموذج

ما يميز هذا النموذج برواز لشباك الالمنيوم ما يلي :-  
١- يوجد له انحناء خاص  
٢- يوجد له شكل خاص

وكما هو مبين و موصوف في الرسوم التوضيحية ادناه :-  
الشكل رقم ١ : يبين مقطع ثلاثي الأبعاد للنموذج  
الشكل ٢ : يبين المقطع الأمامي لهذا النموذج

شكل الرسم الصناعي / النموذج الصناعي



الشكل رقم 1



الشكل رقم 2



رقم النموذج : ٢٤٥٨

رقم ايداع الطلب : ٠٠٧٧/٢٠١٩

تاريخ ايداع الطلب : ٢٠١٩/١١/٢٤

اسم طالب التسجيل : شركة أليكو لتجارة الألمنيوم والمقاطع الفلسطينية

اسم المبتكر : حمزة يوسف حسن يوسف

عنوان الرسم / النموذج الصناعي : أرضية حلق

رقم صنف الرسم / النموذج الصناعي : ( ٢٥-٠٠ ) - وحدات البناء وعناصر التشييد

ملخص بجدة الرسم الصناعي / النموذج الصناعي مع الشكل للرسم أو النموذج

- ما يميز هذا النموذج أرضية حلق لشبائك الألمنيوم ما يلي :-
- ١- يتميز بوجود عصب وقاطع في الأسفل
  - ٢- يتميز بوجود فرزات خاصة
  - ٣- يوجد له ثلاثة ثقوب
  - ٤- يوجد له شكل خاص

وكما هو مبين و موصوف في الرسوم التوضيحية ادناه :-  
الشكل رقم ١ : يبين مقطع ثلاثي الأبعاد للنموذج  
الشكل رقم ٢ : يبين المقطع الأمامي لهذا النموذج

شكل الرسم الصناعي / النموذج الصناعي



الشكل رقم 1

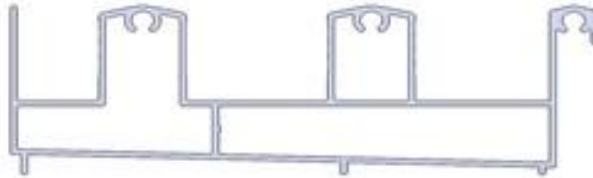

الشكل رقم 2

The Hashemite Kingdom of Jordan  
Ministry of Industry, Trade and Supply  
Industrial Property Protection Directorate



المملكة الأردنية الهاشمية  
وزارة الصناعة والتجارة والتموين  
مديرية حماية الملكية الصناعية

رقم النموذج : ٢٤٥٩

رقم ايداع الطلب : ٠٠٧٨/٢٠١٩

تاريخ ايداع الطلب : ٢٠١٩/١١/٢٤

اسم طالب التسجيل : شركة أليكو لتجارة الألمنيوم والمقاطع الفلسطينية

اسم المبتكر : حمزة يوسف حسن يوسف

عنوان الرسم / النموذج الصناعي : رأسية حلق

رقم صنف الرسم / النموذج الصناعي : ( ٢٥-٠٠ ) - وحدات البناء وعناصر التشييد

ملخص بجدة الرسم الصناعي / النموذج الصناعي مع الشكل للرسم أو النموذج

- ما يميز هذا النموذج رأسية الحلق لشبكاك الألمنيوم ما يلي :-
- ١- يوجد له ثلاثة ثقوب للبراغي
  - ٢- يتميز بوجود فرزات خاصة
  - ٣- له شكل خاص

وكما هو مبين و موصوف في الرسوم التوضيحية ادناه :-  
الشكل رقم ١ : يبين مقطع ثلاثي الأبعاد للنموذج  
الشكل رقم ٢ : يبين المقطع الأمامي لهذا النموذج

شكل الرسم الصناعي / النموذج الصناعي

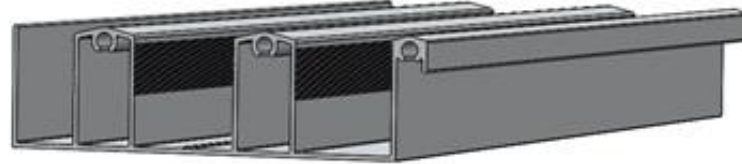

الشكل رقم 1

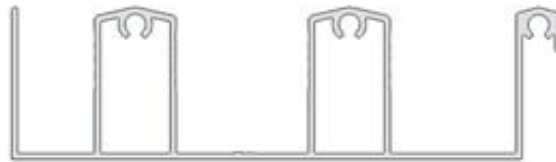

الشكل رقم 2

MIT 9/P 5 /F8/17/2

The Hashemite Kingdom of Jordan  
Ministry of Industry, Trade and Supply  
Industrial Property Protection Directorate



المملكة الأردنية الهاشمية  
وزارة الصناعة والتجارة والتموين  
مديرية حماية الملكية الصناعية

رقم ايداع الطلب : ٠٠٧٩/٢٠١٩ رقم النموذج : ٢٤٦٠

تاريخ ايداع الطلب : ٢٠١٩/١١/٢٤

اسم طالب التسجيل : شركة أليكو لتجارة الألمنيوم والمقاطع الفلسطينية

اسم المبتكر : حمزة يوسف حسن يوسف

عنوان الرسم / النموذج الصناعي : جنب حلق أيمن

رقم صنف الرسم / النموذج الصناعي : ( ٢٥-٠٠ ) - وحدات البناء وعناصر التشييد

ملخص بجدة الرسم الصناعي / النموذج الصناعي مع الشكل للرسم أو النموذج

ما يميز هذا النموذج جنب حلق أيمن لشبائك الألمنيوم ما يلي :-

١- يوجد له شكل خاص

٢- له انحناء خاص

وكما هو مبين و موصوف في الرسوم التوضيحية ادناه :-

الشكل رقم ١ : يبين مقطع ثلاثي الأبعاد للنموذج

الشكل ٢ : يبين المقطع الأمامي لهذا النموذج

شكل الرسم الصناعي / النموذج الصناعي

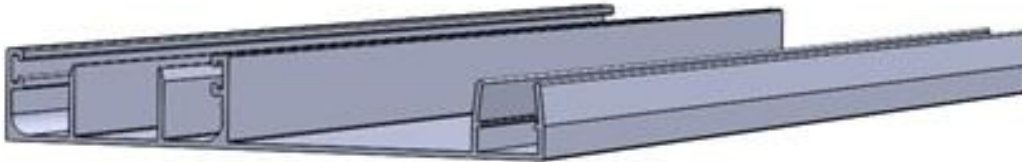

الشكل رقم 1



الشكل رقم 2

The Hashemite Kingdom of Jordan  
Ministry of Industry, Trade and Supply  
Industrial Property Protection Directorate



المملكة الأردنية الهاشمية  
وزارة الصناعة والتجارة والتموين  
مديرية حماية الملكية الصناعية

رقم ايداع الطلب : ٠٠٨٠/٢٠١٩ رقم النموذج : ٢٤٦١

تاريخ ايداع الطلب : ٢٠١٩/١١/٢٤

اسم طالب التسجيل : شركة أليكو لتجارة الألمنيوم والمقاطع الفلسطينية

اسم المبتكر : حمزة يوسف حسن يوسف

عنوان الرسم / النموذج الصناعي : جنب حلق أيسر

رقم صنف الرسم / النموذج الصناعي : ( ٠٠-٢٥ ) - وحدات البناء وعناصر التشييد

ملخص بجدة الرسم الصناعي / النموذج الصناعي مع الشكل للرسم أو النموذج

ما يميز هذا النموذج جنب حلق أيسر لشبائك الالمنيوم ما يلي :-

١- يوجد له شكل خاص

٢- له انحناء خاص

وكما هو مبين و موصوف في الرسوم التوضيحية ادناه :-

الشكل رقم ١ : يبين مقطع ثلاثي الأبعاد للنموذج

الشكل ٢ : يبين المقطع الأمامي لهذا النموذج

شكل الرسم الصناعي / النموذج الصناعي

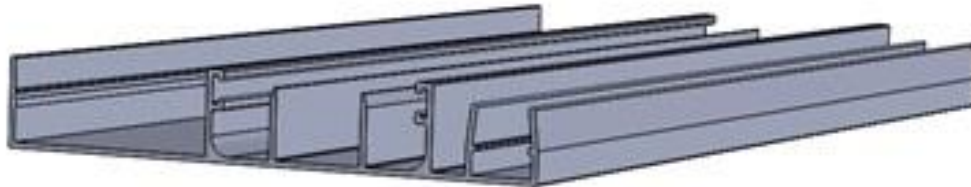

الشكل رقم 1



الشكل رقم 2



رقم النموذج : ٢٤٦٢

رقم ايداع الطلب : ٠٠٨١/٢٠١٩

تاريخ ايداع الطلب : ٢٠١٩/١١/٢٤

اسم طالب التسجيل : شركة أليكو لتجارة الألمنيوم والمقاطع الفلسطينية

اسم المبتكر : حمزة يوسف حسن يوسف

عنوان الرسم / النموذج الصناعي : أرضية حلق مزدوج

رقم صنف الرسم / النموذج الصناعي : ( ٢٥-٠٠ ) - وحدات البناء وعناصر التشييد

ملخص بجدة الرسم الصناعي / النموذج الصناعي مع الشكل للرسم أو النموذج

ما يميز هذا النموذج لارضية حلق مزدوج لشباك الالمنيوم ما يلي :-

- ١- يوجد له ثقبان للبراغي
- ٢- يتميز بوجود عصب أو قاطع عمودي في الأسفل
- ٣- وجود فرزات خاصة
- ٤- له شكل خاص

وكما هو مبين و موصوف في الرسوم التوضيحية ادناه :-

الشكل رقم ١ : يبين مقطع ثلاثي الأبعاد للنموذج

الشكل رقم ٢ : يبين المقطع الأمامي لهذا النموذج

شكل الرسم الصناعي / النموذج الصناعي



الشكل رقم 1

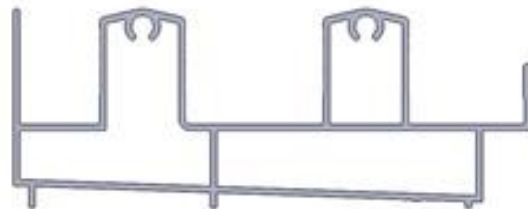

الشكل رقم 2



رقم النموذج : ٢٤٦٣

رقم ايداع الطلب : ٠٠٨٢/٢٠١٩

تاريخ ايداع الطلب : ٢٠١٩/١١/٢٤

اسم طالب التسجيل : شركة أليكو لتجارة الألمنيوم والمقاطع الفلسطينية

اسم المبتكر : حمزة يوسف حسن يوسف

عنوان الرسم / النموذج الصناعي : رأسية حلق

رقم صنف الرسم / النموذج الصناعي : ( ٠٠-٢٥ ) - وحدات البناء وعناصر التشييد

ملخص بجدة الرسم الصناعي / النموذج الصناعي مع الشكل للرسم أو النموذج

ما يميز هذا النموذج رأسية الحلق لشبكاك الألمنيوم ما يلي :-

- ١- يوجد له ثقبان للبراغي
- ٢- يتميز بوجود فرزات خاصة
- ٣- له شكل خاص

وكما هو مبين و موصوف في الرسوم التوضيحية ادناه :-

الشكل رقم ١ : يبين مقطع ثلاثي الأبعاد للنموذج  
الشكل رقم ٢ : يبين المقطع الأمامي لهذا النموذج

شكل الرسم الصناعي / النموذج الصناعي

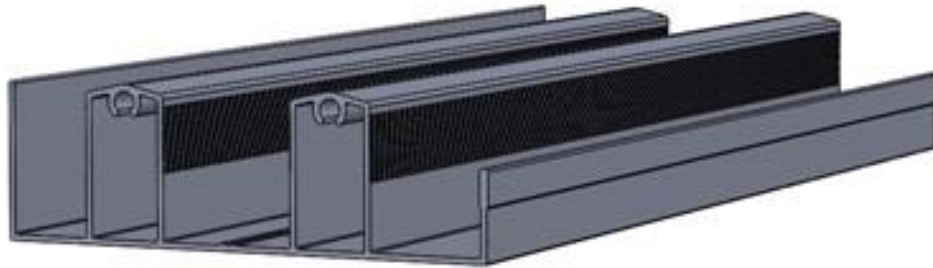

الشكل رقم 1



الشكل رقم 2

The Hashemite Kingdom of Jordan  
Ministry of Industry, Trade and Supply  
Industrial Property Protection Directorate



المملكة الأردنية الهاشمية  
وزارة الصناعة والتجارة والتموين  
مديرية حماية الملكية الصناعية

رقم النموذج : ٢٤٦٤

رقم ايداع الطلب : ٠٠٨٣/٢٠١٩

تاريخ ايداع الطلب : ٢٠١٩/١١/٢٤

اسم طالب التسجيل : شركة أليكو لتجارة الألمنيوم والمقاطع الفلسطينية

اسم المبتكر : حمزة يوسف حسن يوسف

عنوان الرسم / النموذج الصناعي : جنب حلق

رقم صنف الرسم / النموذج الصناعي : ( ٠٠-٢٥ ) - وحدات البناء وعناصر التشييد

ملخص بجدة الرسم الصناعي / النموذج الصناعي مع الشكل للرسم أو النموذج

ما يميز هذا النموذج جنب الحلق لشباك الالمنيوم ما يلي :-  
١- له انحناء خاص  
٢- له شكل خاص

وكما هو مبين و موصوف في الرسوم التوضيحية ادناه :-  
الشكل رقم ١ : يبين مقطع ثلاثي الأبعاد للنموذج  
الشكل ٢ : يبين المقطع الأمامي لهذا النموذج

شكل الرسم الصناعي / النموذج الصناعي

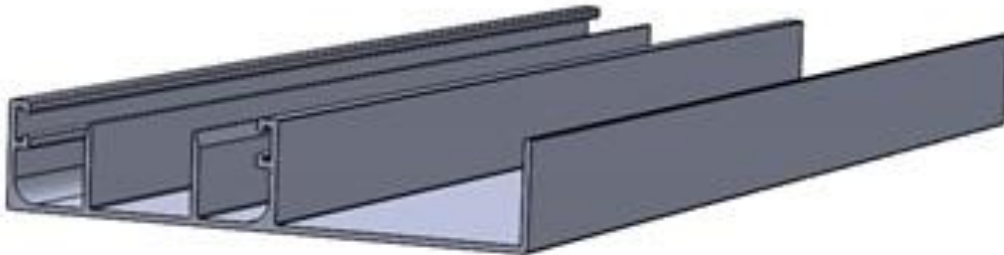

الشكل رقم ١







رقم النموذج : ٢٤٦٥

رقم ايداع الطلب : ٠٠٨٤/٢٠١٩

تاريخ ايداع الطلب : ٢٠١٩/١١/٢٤

اسم طالب التسجيل : شركة أليكو لتجارة الألمنيوم والمقاطع الفلسطينية

اسم المبتكر : حمزة يوسف حسن يوسف

عنوان الرسم / النموذج الصناعي : أرضية حلق مزدوج

رقم صنف الرسم / النموذج الصناعي : ( ٢٥-٠٠ ) - وحدات البناء وعناصر التشييد

ملخص بجدة الرسم الصناعي / النموذج الصناعي مع الشكل للرسم أو النموذج

ما يميز هذا النموذج لارضية حلق مزدوج لشباك الالمنيوم ما يلي :-

١- يوجد له ثقبان للبراغي

٢- يوجد له سنة خاصة

٣- يتميز بوجود فرزات خاصة

٤- له شكل خاص

وكما هو مبين و موصوف في الرسوم التوضيحية ادناه :-

الشكل رقم ١ : يبين مقطع ثلاثي الأبعاد للنموذج

الشكل ٢ : يبين المقطع الأمامي لهذا النموذج

شكل الرسم الصناعي / النموذج الصناعي



الشكل رقم 1

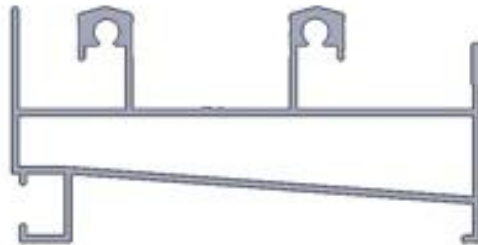

الشكل رقم 2

The Hashemite Kingdom of Jordan  
Ministry of Industry, Trade and Supply  
Industrial Property Protection Directorate



المملكة الأردنية الهاشمية  
وزارة الصناعة والتجارة والتموين  
مديرية حماية الملكية الصناعية

رقم ايداع الطلب : ٠٠٨٥/٢٠١٩ رقم النموذج : ٢٤٦٦

تاريخ ايداع الطلب : ٢٠١٩/١١/٢٤

اسم طالب التسجيل : شركة أليكو لتجارة الألمنيوم والمقاطع الفلسطينية

اسم المبتكر : حمزة يوسف حسن يوسف

عنوان الرسم / النموذج الصناعي : منخل خاص

رقم صنف الرسم / النموذج الصناعي : ( ٠٠-٢٥ ) - وحدات البناء وعناصر التشييد

ملخص بجدة الرسم الصناعي / النموذج الصناعي مع الشكل للرسم أو النموذج

ما يميز هذا النموذج منخل خاص لشبائك الالمنيوم ما يلي :-

- ١- يوجد له شكل خاص
- ٢- يتميز بوجود فرزة داخلية

وكما هو مبين و موصوف في الرسوم التوضيحية ادناه :-  
الشكل رقم ١ : يبين مقطع ثلاثي الأبعاد للنموذج  
الشكل ٢ : يبين المقطع الأمامي لهذا النموذج

شكل الرسم الصناعي / النموذج الصناعي

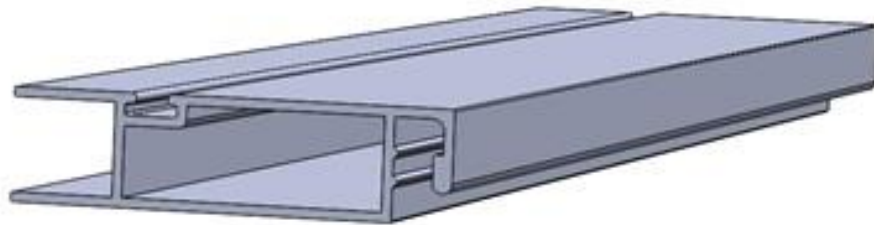

الشكل رقم 1



الشكل رقم 2

MIT 9/P 5 /F8/17/2



رقم النموذج : ٢٤٦٧

رقم ايداع الطلب : ٠٠٨٦/٢٠١٩

تاريخ ايداع الطلب : ٢٠١٩/١١/٢٤

اسم طالب التسجيل : شركة أليكو لتجارة الألمنيوم والمقاطع الفلسطينية

اسم المبتكر : حمزة يوسف حسن يوسف

عنوان الرسم / النموذج الصناعي : تي رفيع

رقم صنف الرسم / النموذج الصناعي : ( ٢٥-٠٠ ) - وحدات البناء وعناصر التشييد

ملخص بجدة الرسم الصناعي / النموذج الصناعي مع الشكل للرسم أو النموذج

ما يميز هذا النموذج تي رفيع لشبائك الألمنيوم ما يلي :-

١- يوجد له شكل خاص

٢- له استخدام خاص

وكما هو مبين و موصوف في الرسوم التوضيحية ادناه :-

الشكل رقم ١ : يبين مقطع ثلاثي الأبعاد للنموذج

الشكل رقم ٢ : يبين المقطع الأمامي لهذا النموذج

شكل الرسم الصناعي / النموذج الصناعي

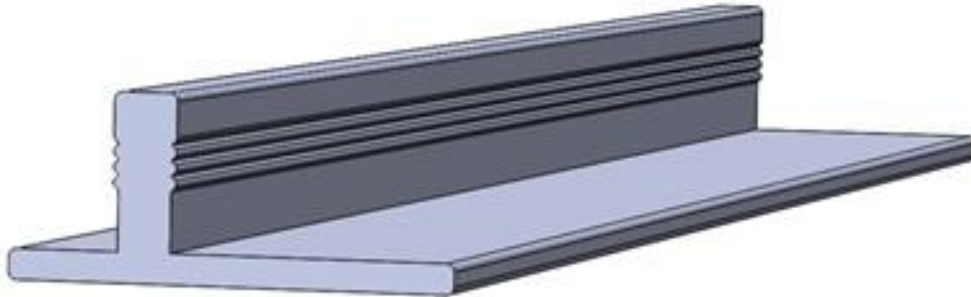

الشكل رقم 1



الشكل رقم 2



رقم النموذج : ٢٤٦٨

رقم ايداع الطلب : ٠٠٨٧/٢٠١٩

تاريخ ايداع الطلب : ٢٠١٩/١١/٢٤

اسم طالب التسجيل : شركة أليكو لتجارة الألمنيوم والمقاطع الفلسطينية

اسم المبتكر : حمزة يوسف حسن يوسف

عنوان الرسم / النموذج الصناعي : برواز

رقم صنف الرسم / النموذج الصناعي : ( ٢٥-٠٠ ) - وحدات البناء وعناصر التشييد

ملخص بجدة الرسم الصناعي / النموذج الصناعي مع الشكل للرسم أو النموذج

ما يميز هذا النموذج برواز لشباك الالمنيوم ما يلي :-

١- يوجد له انحناء خاص

٢- يوجد له شكل خاص

وكما هو مبين و موصوف في الرسوم التوضيحية ادناه :-

الشكل رقم ١ : يبين مقطع ثلاثي الأبعاد للنموذج

الشكل ٢ : يبين المقطع الأمامي لهذا النموذج

شكل الرسم الصناعي / النموذج الصناعي



الشكل رقم 1



الشكل رقم 2

The Hashemite Kingdom of Jordan  
Ministry of Industry, Trade and Supply  
Industrial Property Protection Directorate



المملكة الأردنية الهاشمية  
وزارة الصناعة والتجارة والتموين  
مديرية حماية الملكية الصناعية

رقم النموذج : ٢٤٦٩

رقم ايداع الطلب : ٠٠٨٨/٢٠١٩

تاريخ ايداع الطلب : ٢٠١٩/١١/٢٤

اسم طالب التسجيل : شركة أليكو لتجارة الألمنيوم والمقاطع الفلسطينية

اسم المبتكر : حمزة يوسف حسن يوسف

عنوان الرسم / النموذج الصناعي : برواز

رقم صنف الرسم / النموذج الصناعي : ( ٢٥-٠٠ ) - وحدات البناء وعناصر التشييد

ملخص بجدة الرسم الصناعي / النموذج الصناعي مع الشكل للرسم أو النموذج

ما يميز هذا النموذج برواز لشبلك الألمنيوم ما يلي :-  
١- يوجد له انحناء خاص  
٢- يوجد له شكل خاص

وكما هو مبين و موصوف في الرسوم التوضيحية ادناه :-  
الشكل رقم ١ : يبين مقطع ثلاثي الأبعاد للنموذج  
الشكل رقم ٢ : يبين المقطع الأمامي لهذا النموذج

شكل الرسم الصناعي / النموذج الصناعي

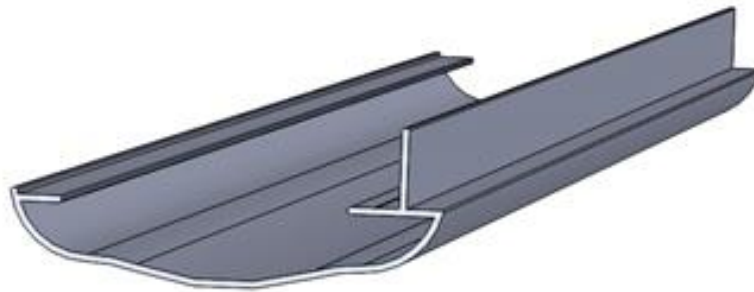

الشكل رقم 1



الشكل رقم 2

MIT 9/P 5 /F8/17/2

The Hashemite Kingdom of Jordan  
Ministry of Industry, Trade and Supply  
Industrial Property Protection Directorate



المملكة الأردنية الهاشمية  
وزارة الصناعة والتجارة والتموين  
مديرية حماية الملكية الصناعية

رقم النموذج : ٢٤٧٠

رقم ايداع الطلب : ٠٠٨٩/٢٠١٩

تاريخ ايداع الطلب : ٢٠١٩/١١/٢٤

اسم طالب التسجيل : شركة أليكو لتجارة الألمنيوم والمقاطع الفلسطينية

اسم المبتكر : حمزة يوسف حسن يوسف

عنوان الرسم / النموذج الصناعي : صندوق أباجور

رقم صنف الرسم / النموذج الصناعي : ( ٢٥-٠٠ ) - وحدات البناء وعناصر التشييد

ملخص بجدة الرسم الصناعي / النموذج الصناعي مع الشكل للرسم أو النموذج

ما يميز هذا النموذج صندوق أباجور لشبائك الالمنيوم ما يلي :-

- ١- يوجد له سنة خاصة
- ٢- يوجد له انحناء خاص
- ٣- يوجد له شكل خاص

وكما هو مبين و موصوف في الرسوم التوضيحية ادناه :-

الشكل رقم ١ : يبين مقطع ثلاثي الأبعاد للنموذج

الشكل ٢ : يبين المقطع الأمامي لهذا النموذج

شكل الرسم الصناعي / النموذج الصناعي

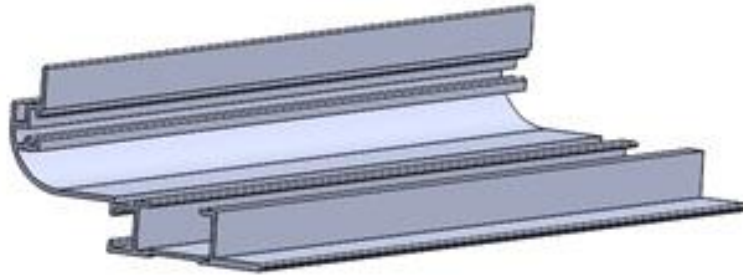

الشكل رقم 1

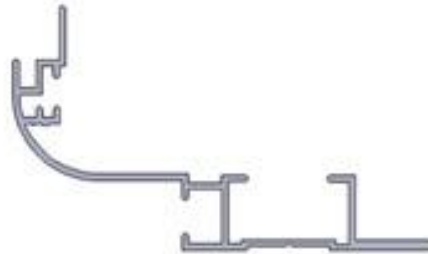

الشكل رقم 2

MIT 9/P 5 /F8/17/2

The Hashemite Kingdom of Jordan  
Ministry of Industry, Trade and Supply  
Industrial Property Protection Directorate



المملكة الأردنية الهاشمية  
وزارة الصناعة والتجارة والتموين  
مديرية حماية الملكية الصناعية

رقم النموذج : ٢٤٧١

رقم ايداع الطلب : ٠٠٩٠/٢٠١٩

تاريخ ايداع الطلب : ٢٠١٩/١١/٢٤

اسم طالب التسجيل : شركة أليكو لتجارة الألمنيوم والمقاطع الفلسطينية

اسم المبتكر : حمزة يوسف حسن يوسف

عنوان الرسم / النموذج الصناعي : صندوق أباجور

رقم صنف الرسم / النموذج الصناعي : ( ٢٥-٠٠ ) - وحدات البناء وعناصر التشييد

ملخص بجدة الرسم الصناعي / النموذج الصناعي مع الشكل للرسم أو النموذج

ما يميز هذا النموذج صندوق أباجور لشبائك الالمنيوم ما يلي :-

- ١- يوجد له سنة خاصة
- ٢- يوجد له انحناء خاص
- ٣- يوجد له شكل خاص

وكما هو مبين و موصوف في الرسوم التوضيحية ادناه :-  
الشكل رقم ١ : يبين مقطع ثلاثي الأبعاد للنموذج  
الشكل ٢ : يبين المقطع الأمامي لهذا النموذج

شكل الرسم الصناعي / النموذج الصناعي

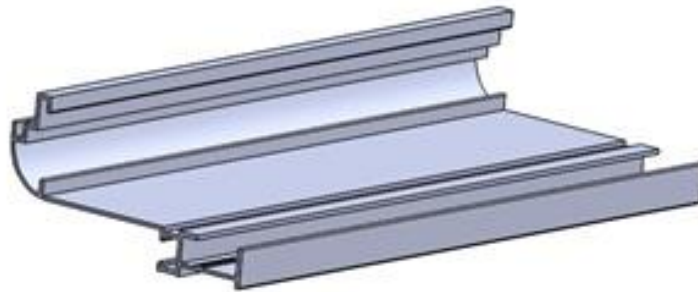

الشكل رقم 1



الشكل رقم 2



رقم النموذج : ٢٤٧٢

رقم ايداع الطلب : ٠٠٩٢/٢٠١٩

تاريخ ايداع الطلب : ٢٠١٩/١١/٢٤

اسم طالب التسجيل : شركة أليكو لتجارة الألمنيوم والمقاطع الفلسطينية

اسم المبتكر : حمزة يوسف حسن يوسف

عنوان الرسم / النموذج الصناعي : منخل

رقم صنف الرسم / النموذج الصناعي : ( ٢٥-٠٠ ) - وحدات البناء وعناصر التشييد

ملخص بجدة الرسم الصناعي / النموذج الصناعي مع الشكل للرسم أو النموذج

ما يميز هذا النموذج منخل لشبكاك الالمنيوم ما يلي :-

١- يوجد له شكل خاص

وكما هو مبين و موصوف في الرسوم التوضيحية ادناه :-  
الشكل رقم ١ : يبين مقطع ثلاثي الأبعاد للنموذج  
الشكل رقم ٢ : يبين المقطع الأمامي لهذا النموذج

شكل الرسم الصناعي / النموذج الصناعي

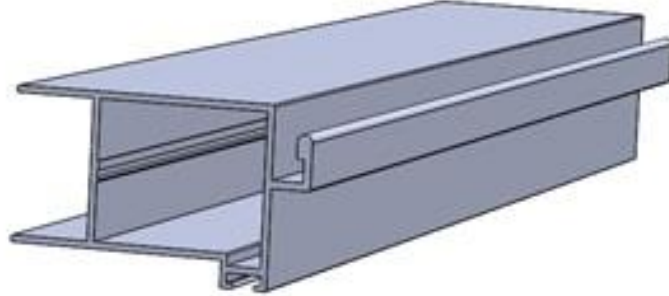

الشكل رقم 1

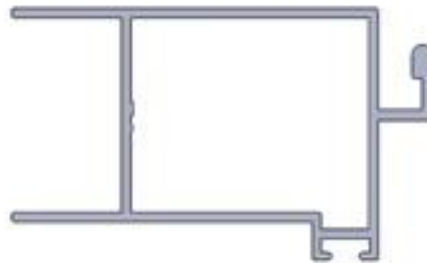

الشكل رقم 2



The Hashemite Kingdom of Jordan  
Ministry of Industry, Trade and Supply  
Industrial Property Protection Directorate



المملكة الأردنية الهاشمية  
وزارة الصناعة والتجارة والتموين  
مديرية حماية الملكية الصناعية

رقم النموذج : ٢٤٧٣

رقم ايداع الطلب : ٠٠٩٣/٢٠١٩

تاريخ ايداع الطلب : ٢٠١٩/١١/٢٤

اسم طالب التسجيل : شركة أليكو لتجارة الألمنيوم والمقاطع الفلسطينية

اسم المبتكر : حمزة يوسف حسن يوسف

عنوان الرسم / النموذج الصناعي : برواز

رقم صنف الرسم / النموذج الصناعي : ( ٢٥-٠٠ ) - وحدات البناء وعناصر التشييد

ملخص بجدة الرسم الصناعي / النموذج الصناعي مع الشكل للرسم أو النموذج

ما يميز هذا النموذج برواز لشبائك الألمنيوم ما يلي :-  
١- يوجد له انحناء خاص  
٢- يوجد له شكل خاص

وكما هو مبين و موصوف في الرسوم التوضيحية ادناه :-  
الشكل رقم ١ : يبين مقطع ثلاثي الأبعاد للنموذج  
الشكل ٢ : يبين المقطع الأمامي لهذا النموذج

شكل الرسم الصناعي / النموذج الصناعي



الشكل رقم 1



الشكل رقم 2

The Hashemite Kingdom of Jordan  
Ministry of Industry, Trade and Supply  
Industrial Property Protection Directorate



المملكة الأردنية الهاشمية  
وزارة الصناعة والتجارة والتموين  
مديرية حماية الملكية الصناعية

رقم النموذج : ٢٤٧٤

رقم ايداع الطلب : ٠٠٩٤/٢٠١٩

تاريخ ايداع الطلب : ٢٠١٩/١١/٢٤

اسم طالب التسجيل : شركة أليكو لتجارة الألمنيوم والمقاطع الفلسطينية

اسم المبتكر : حمزة يوسف حسن يوسف

عنوان الرسم / النموذج الصناعي : أرضية حلق مزدوج

رقم صنف الرسم / النموذج الصناعي : ( ٢٥-٠٠ ) - وحدات البناء وعناصر التشييد

ملخص بجدة الرسم الصناعي / النموذج الصناعي مع الشكل للرسم أو النموذج

ما يميز هذا النموذج لارضية حلق مزدوج لشباك الالمنيوم ما يلي :-

- ١- يوجد له ثلاثة ثقوب للبراغي
- ٢- يتميز بوجود عصب أو قاطع عمودي في الأسفل
- ٣- وجود فرزات خاصة
- ٤- له شكل خاص

وكما هو مبين و موصوف في الرسوم التوضيحية ادناه :-

الشكل رقم ١ : يبين مقطع ثلاثي الأبعاد للنموذج

الشكل ٢ : يبين المقطع الأمامي لهذا النموذج

شكل الرسم الصناعي / النموذج الصناعي

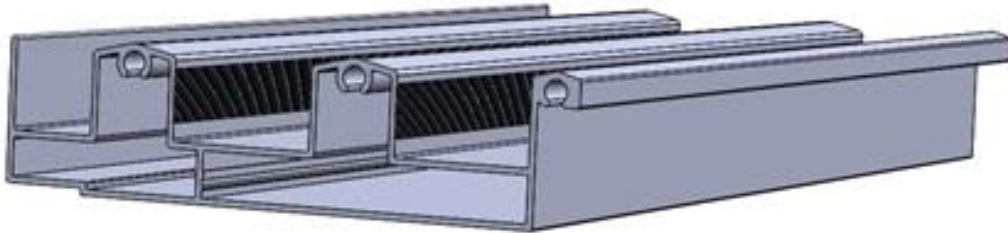

الشكل رقم 1

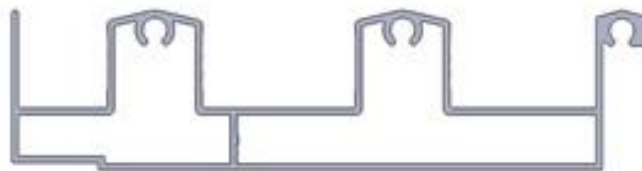

الشكل رقم 2

MIT 9/P 5 /F8/17/2

The Hashemite Kingdom of Jordan  
Ministry of Industry, Trade and Supply  
Industrial Property Protection Directorate



المملكة الأردنية الهاشمية  
وزارة الصناعة والتجارة والتموين  
مديرية حماية الملكية الصناعية

رقم النموذج : ٢٤٧٥

رقم ايداع الطلب : ٠٠٩٥/٢٠١٩

تاريخ ايداع الطلب : ٢٠١٩/١١/٢٤

اسم طالب التسجيل : شركة أليكو لتجارة الألمنيوم والمقاطع الفلسطينية

اسم المبتكر : حمزة يوسف حسن يوسف

عنوان الرسم / النموذج الصناعي : جنب حلق

رقم صنف الرسم / النموذج الصناعي : ( ٢٥-٠٠ ) - وحدات البناء وعناصر التشييد

ملخص بجدة الرسم الصناعي / النموذج الصناعي مع الشكل للرسم أو النموذج

ما يميز هذا النموذج جنب الحلق لشباك الالمنيوم ما يلي :-

١- له انحناء خاص

٢- يوجد له عصبان

٣- له شكل خاص

وكما هو مبين و موصوف في الرسوم التوضيحية ادناه :-

الشكل رقم ١ : يبين مقطع ثلاثي الأبعاد للنموذج

الشكل ٢ : يبين المقطع الأمامي لهذا النموذج

شكل الرسم الصناعي / النموذج الصناعي

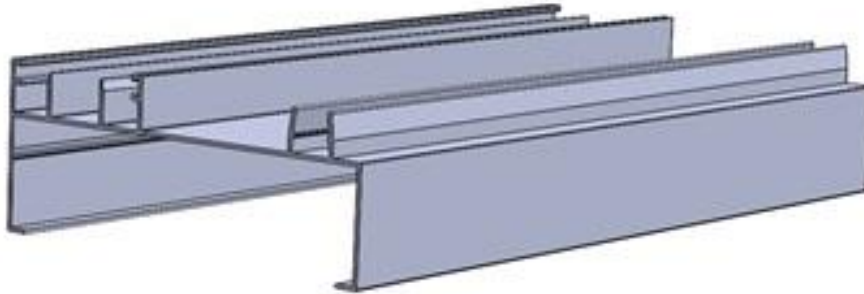

الشكل رقم 1

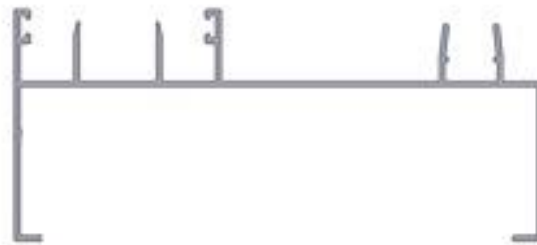

الشكل رقم 2

MIT 9/P 5 /F8/17/2

The Hashemite Kingdom of Jordan  
Ministry of Industry, Trade and Supply  
Industrial Property Protection Directorate



المملكة الأردنية الهاشمية  
وزارة الصناعة والتجارة والتموين  
مديرية حماية الملكية الصناعية

رقم النموذج : ٢٤٧٦

رقم ايداع الطلب : ٠٠٩٦/٢٠١٩

تاريخ ايداع الطلب : ٢٠١٩/١١/٢٤

اسم طالب التسجيل : شركة أليكو لتجارة الألمنيوم والمقاطع الفلسطينية

اسم المبتكر : حمزة يوسف حسن يوسف

عنوان الرسم / النموذج الصناعي : جنب حلق

رقم صنف الرسم / النموذج الصناعي : ( ٠٠-٢٥ ) - وحدات البناء وعناصر التشييد

ملخص بجدة الرسم الصناعي / النموذج الصناعي مع الشكل للرسم أو النموذج

ما يميز هذا النموذج جنب الحلق لشباك الالمنيوم ما يلي :-

١- له انحناء خاص

٢- يوجد له عصبان

٣- له شكل خاص

وكما هو مبين و موصوف في الرسوم التوضيحية ادناه :-

الشكل رقم ١ : يبين مقطع ثلاثي الأبعاد للنموذج

الشكل ٢ : يبين المقطع الأمامي لهذا النموذج

شكل الرسم الصناعي / النموذج الصناعي

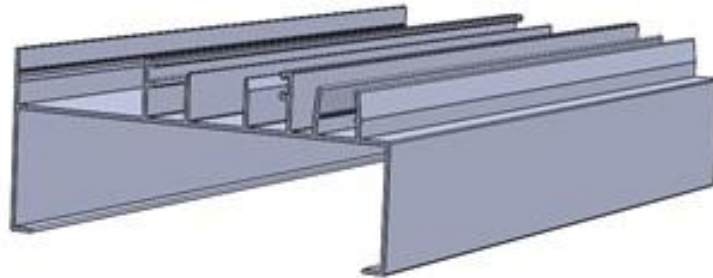

الشكل رقم 1

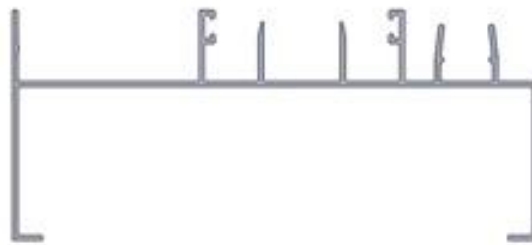

الشكل رقم 2

MIT 9/P 5 /F8/17/2

The Hashemite Kingdom of Jordan  
Ministry of Industry, Trade and Supply  
Industrial Property Protection Directorate



المملكة الأردنية الهاشمية  
وزارة الصناعة والتجارة والتموين  
مديرية حماية الملكية الصناعية

رقم النموذج : ٢٤٧٧

رقم ايداع الطلب : ٠٠٩٧/٢٠١٩

تاريخ ايداع الطلب : ٢٠١٩/١١/٢٤

اسم طالب التسجيل : شركة أليكو لتجارة الألمنيوم والمقاطع الفلسطينية

اسم المبتكر : حمزة يوسف حسن يوسف

عنوان الرسم / النموذج الصناعي : أرضية حلق

رقم صنف الرسم / النموذج الصناعي : ( ٢٥-٠٠ ) - وحدات البناء وعناصر التشييد

ملخص بجدة الرسم الصناعي / النموذج الصناعي مع الشكل للرسم أو النموذج

- ما يميز هذا النموذج أرضية حلق لشبائك الألمنيوم ما يلي :-
- ١- يتميز بوجود عصب وقاطع في الأسفل
  - ٢- يتميز بوجود فرزات خاصة
  - ٣- يوجد له ثلاثة ثقوب
  - ٤- يوجد له شكل خاص

وكما هو مبين و موصوف في الرسوم التوضيحية ادناه :-  
الشكل رقم ١ : يبين مقطع ثلاثي الأبعاد للنموذج  
الشكل رقم ٢ : يبين المقطع الأمامي لهذا النموذج

شكل الرسم الصناعي / النموذج الصناعي



الشكل رقم 1

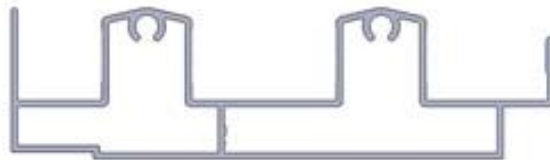

الشكل رقم 2

The Hashemite Kingdom of Jordan  
Ministry of Industry, Trade and Supply  
Industrial Property Protection Directorate



المملكة الأردنية الهاشمية  
وزارة الصناعة والتجارة والتموين  
مديرية حماية الملكية الصناعية

رقم النموذج : ٢٤٧٨

رقم ايداع الطلب : ٠٠٩٨/٢٠١٩

تاريخ ايداع الطلب : ٢٠١٩/١١/٢٤

اسم طالب التسجيل : شركة أليكو لتجارة الألمنيوم والمقاطع الفلسطينية

اسم المبتكر : حمزة يوسف حسن يوسف

عنوان الرسم / النموذج الصناعي : جنب حلق

رقم صنف الرسم / النموذج الصناعي : ( ٢٥-٠٠ ) - وحدات البناء وعناصر التشييد

ملخص بجدة الرسم الصناعي / النموذج الصناعي مع الشكل للرسم أو النموذج

- ما يميز هذا النموذج جنب الحلق لشبائك الألمنيوم ما يلي :-
- ١- له انحناء خاص
  - ٢- يوجد له عصبان
  - ٣- له شكل خاص

وكما هو مبين و موصوف في الرسوم التوضيحية ادناه :-  
الشكل رقم ١ : يبين مقطع ثلاثي الأبعاد للنموذج  
الشكل رقم ٢ : يبين المقطع الأمامي لهذا النموذج

شكل الرسم الصناعي / النموذج الصناعي

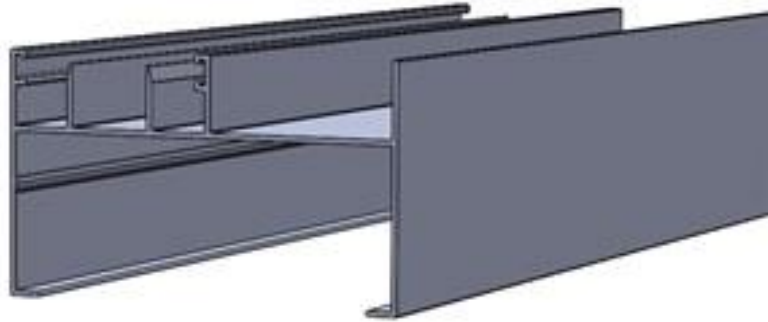

الشكل رقم 1

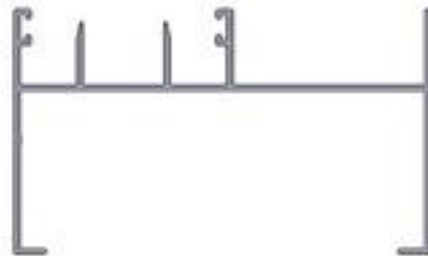

الشكل رقم 2

The Hashemite Kingdom of Jordan  
Ministry of Industry, Trade and Supply  
Industrial Property Protection Directorate



المملكة الأردنية الهاشمية  
وزارة الصناعة والتجارة والتموين  
مديرية حماية الملكية الصناعية

رقم النموذج : ٢٤٧٩

رقم ايداع الطلب : ٠٠٩٩/٢٠١٩

تاريخ ايداع الطلب : ٢٠١٩/١١/٢٤

اسم طالب التسجيل : شركة أليكو لتجارة الألمنيوم والمقاطع الفلسطينية

اسم المبتكر : حمزة يوسف حسن يوسف

عنوان الرسم / النموذج الصناعي : أرضية حلق

رقم صنف الرسم / النموذج الصناعي : ( ٢٥-٠٠ ) - وحدات البناء وعناصر التشييد

ملخص بجدة الرسم الصناعي / النموذج الصناعي مع الشكل للرسم أو النموذج

ما يميز هذا النموذج أرضية حلق لشبائك الألمنيوم ما يلي :-

١- يتميز بوجود فرزات خاصة

٢- يوجد له ثلاثة ثقوب

٣- يوجد له شكل خاص

وكما هو مبين و موصوف في الرسوم التوضيحية ادناه :-

الشكل رقم ١ : يبين مقطع ثلاثي الأبعاد للنموذج

الشكل ٢ : يبين المقطع الأمامي لهذا النموذج

شكل الرسم الصناعي / النموذج الصناعي

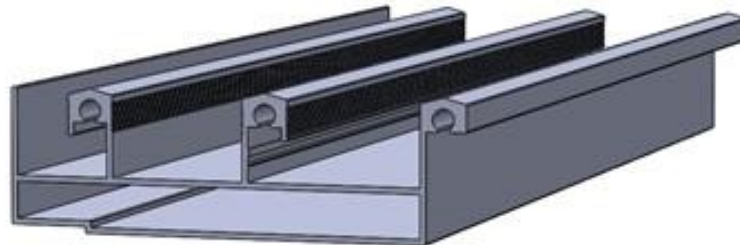

الشكل رقم 1



الشكل رقم 2

MIT 9/P 5 /F8/17/2



رقم النموذج : ٢٤٨٠

رقم ايداع الطلب : ٠١٠٠/٢٠١٩

تاريخ ايداع الطلب : ٢٠١٩/١١/٢٤

اسم طالب التسجيل : شركة أليكو لتجارة الألمنيوم والمقاطع الفلسطينية

اسم المبتكر : حمزة يوسف حسن يوسف

عنوان الرسم / النموذج الصناعي : أرضية حلق

رقم صنف الرسم / النموذج الصناعي : ( ٢٥-٠٠ ) - وحدات البناء وعناصر التشييد

ملخص بجدة الرسم الصناعي / النموذج الصناعي مع الشكل للرسم أو النموذج

ما يميز هذا النموذج أرضية حلق لشبكات الألمنيوم ما يلي :-

١- يتميز بوجود فرزات خاصة

٢- يوجد له ثقبان

٣- يوجد له شكل خاص

وكما هو مبين و موصوف في الرسوم التوضيحية ادناه :-

الشكل رقم ١ : يبين مقطع ثلاثي الأبعاد للنموذج

الشكل رقم ٢ : يبين المقطع الأمامي لهذا النموذج

شكل الرسم الصناعي / النموذج الصناعي

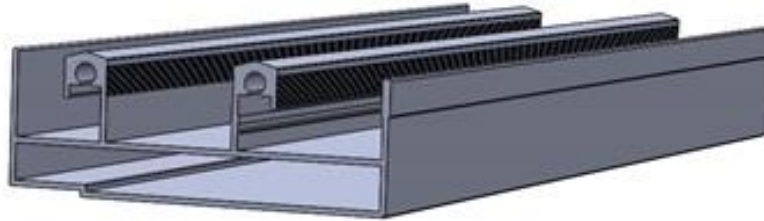

الشكل رقم 1



الشكل رقم 2



The Hashemite Kingdom of Jordan  
Ministry of Industry, Trade and Supply  
Industrial Property Protection Directorate



المملكة الأردنية الهاشمية  
وزارة الصناعة والتجارة والتموين  
مديرية حماية الملكية الصناعية

رقم النموذج : ٢٤٨١

رقم ايداع الطلب : ٠٠١٠/٢٠٢٠

تاريخ ايداع الطلب : ٢٠٢٠/٠٦/٠٨

اسم طالب التسجيل : هراتش مالميدوس مالميدوس يكنيان

اسم المبتكر : هراتش مالميدوس مالميدوس يكنيان

عنوان الرسم / النموذج الصناعي : خاتم

رقم صنف الرسم / النموذج الصناعي : ( ٠٠-١١ ) - مواد التزيين والزخرفة

ملخص بجدة الرسم الصناعي / النموذج الصناعي مع الشكل للرسم أو النموذج

الجدة في هذا الخاتم الذي أطلقت عليه اسم خاتم الأردن العظيم (The Great Jordan Ring) بأنه من خلال تفاصيله الدقيقة التي تحاكي وتظهر معالم اردننا العظيم :

البتراء (١) السوسنة السوداء (٢) عامود جرش الاثري (٣) البحر الميت (٤) نهر الاردن و ضفافة (الذي يلف الخاتم بالكامل)

كما هو مبين وموصوف بالشكل ادناه:

شكل الرسم الصناعي / النموذج الصناعي



MIT 9/P 5 /F8/17/2



رقم النموذج : ٢٤٨٢

رقم ايداع الطلب : ٠٠٠١/٢٠٢٠

تاريخ ايداع الطلب : ٢٠٢٠/٠٢/٢٧

اسم طالب التسجيل : مؤسسة عادل النتشة للتعبئة والتغليف

اسم المبتكر : عادل زكريا احمد النتشة

عنوان الرسم / النموذج الصناعي : عبوة زجاجية

رقم صنف الرسم / النموذج الصناعي : ( ٠٠-٠٩ ) - العبوات والحاويات المعدة لنقل او مناولة البضائع

ملخص بجدة الرسم الصناعي / النموذج الصناعي مع الشكل للرسم أو النموذج

يوجد معلومات فنية والمواصفات ومجالات الاستخدام ومعلومات وارقام التواصل مع الشركة وهي لا تعتبر جزء من عناصر الجدة ووجودها فقط لغايات تخص الشركة،

الاشكال ١+٢+٣+٤ يمثلوا مظاهر جانبية للرسم وهو على العبوة، شكل ٥ يمثل الرسم كامل

شكل الرسم الصناعي / النموذج الصناعي



شكل ١



شكل ٢



شكل ٣



شكل ٤



شكل ٥



رقم النموذج : ٢٤٨٣

رقم ايداع الطلب : ٠٠٠٢/٢٠٢٠

تاريخ ايداع الطلب : ٢٠٢٠/٠٢/٢٧

اسم طالب التسجيل : مؤسسة عادل النتشة للتعبئة والتغليف

اسم المبتكر : عادل زكريا احمد النتشة

عنوان الرسم / النموذج الصناعي : رسم لعبوة

رقم صنف الرسم / النموذج الصناعي : ( ٠٠-٠٩ ) - العبوات والحاويات المعدة لنقل او مناولة البضائع

ملخص بجدة الرسم الصناعي / النموذج الصناعي مع الشكل للرسم أو النموذج

يوجد معلومات فنية ومواصفات ومجالات الاستخدام ومعلومات وارقام التواصل مع الشركة وهي لا تعتبر جزء من عناصر الجودة ووجودها فقط لغايات تخص الشركة،  
الاشكال ١+٢ يمثلوا مظاهر امامية للرسم وهو على العبوة،  
شكل ٣+٤ يمثلوا مظاهر خلفية للرسم و هو على العبوة ،  
شكل ٥ يمثل مظهر جانبي للرسم وهو على العبوة .

شكل الرسم الصناعي / النموذج الصناعي



شكل 1



شكل 2



شكل 4



شكل 3



شكل 5

The Hashemite Kingdom of Jordan  
Ministry of Industry, Trade and Supply  
Industrial Property Protection Directorate



المملكة الأردنية الهاشمية  
وزارة الصناعة والتجارة والتموين  
مديرية حماية الملكية الصناعية

رقم النموذج : ٢٤٨٤

رقم ايداع الطلب : ٠٠١٣/٢٠٢٠

تاريخ ايداع الطلب : ٢٠٢٠/٠٦/١٦

اسم طالب التسجيل : مؤسسة عادل النتشة للتعبئة والتغليف

اسم المبتكر : عادل زكريا احمد النتشة

عنوان الرسم / النموذج الصناعي : رسم عبوة

رقم صنف الرسم / النموذج الصناعي : ( ٠٠-٠٩ ) - العبوات والحاويات المعدة لنقل او مناولة البضائع

ملخص بجدة الرسم الصناعي / النموذج الصناعي مع الشكل للرسم أو النموذج

ما يميز الرسم الصناعي ما هو مبين وموصوف في الاشكال أدناه:

يوجد معلومات فنية والموصفات ومجالات الاستخدام ومعلومات وارقام التواصل مع الشركة وهي لا تعتبر جزء من عناصر الجودة ووجودها فقط لغايات تخص الشركة،

الشكل ١ يمثل مظهر الرسم كامل، شكل ٢+٣ يمثلوا مظهر امامي وخلفي للرسم وهو مطبق على العبوة.

### شكل الرسم الصناعي / النموذج الصناعي



شكل ٣



شكل ٢



شكل ١

MIT 9/P 5 /F8/17/2



رقم النموذج : ٢٤٨٥

رقم ايداع الطلب : ٠٠٠٣/٢٠٢٠

تاريخ ايداع الطلب : ٢٠٢٠/٠٣/١١

اسم طالب التسجيل : اليسار عدنان زيدان طويل

اسم المبتكر : اليسار عدنان زيدان طويل

عنوان الرسم / النموذج الصناعي : اميرة بدي / ملابس داخلية

رقم صنف الرسم / النموذج الصناعي : ( ٠٠-٠٢ ) - مواد الألبسة والخردوات

ملخص بجدة الرسم الصناعي / النموذج الصناعي مع الشكل للرسم أو النموذج

ما يميز هذا النموذج الصناعي هو أنه قطعة واحدة مكونة من غطاء الرأس وبدي للجسم مع اكمام طويلة وازرار عند أسفل المعدة متصلة بالجزء الخلفي من البدي بين الرجلين كما هو مبين وموصوف في الرسوم التوضيحية ادناه. وتمثل الاشكال التالية ما يلي: (١) مظهر جانبي، (٢) مظهر الخلفي، (٣) مظهر الأمامي، (٤) الرأس من الأعلى، (٥) الرأس من زاوية ثلاثة ارباع، (٦) الرأس من الأمام، (٧) الراس من الخلف، (٨) اسفل البدي مفتوح من الأمام- (٩) اسفل البدي مغلق من الأمام، (١٠) اسفل البدي من الخلف، (١١) اسفل البدي من الجانب.

شكل الرسم الصناعي / النموذج الصناعي

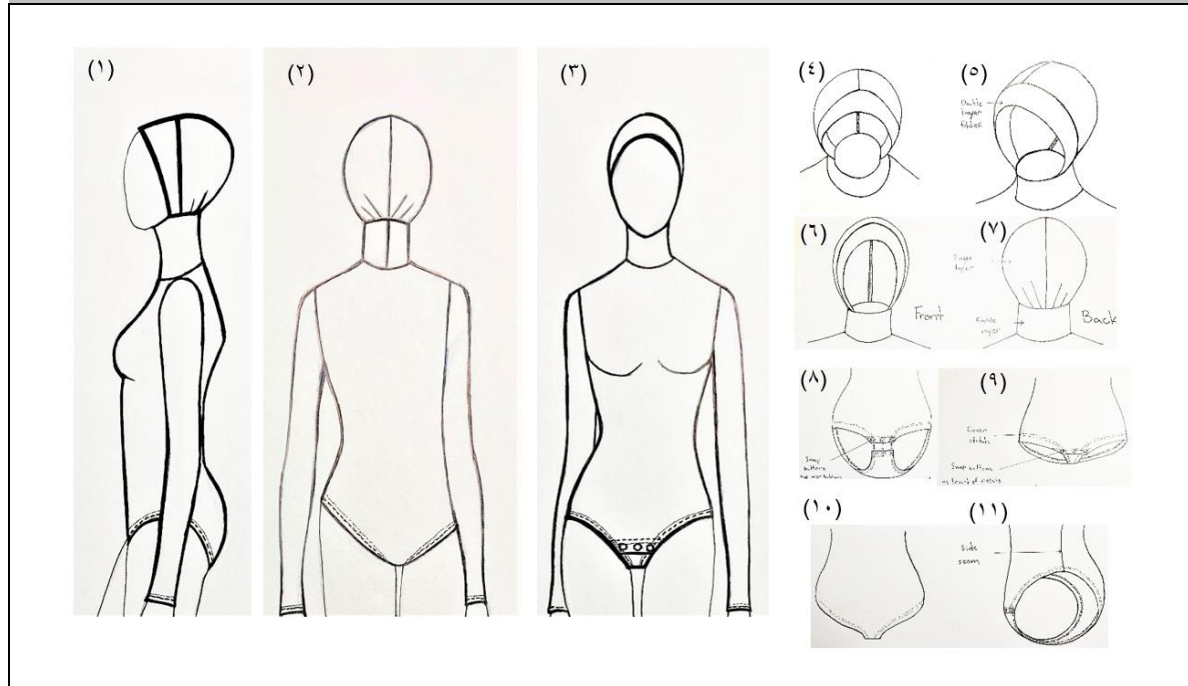

MIT 9/P 5 /F8/17/2

The Hashemite Kingdom of Jordan  
Ministry of Industry, Trade and Supply  
Industrial Property Protection Directorate



المملكة الأردنية الهاشمية  
وزارة الصناعة والتجارة والتموين  
مديرية حماية الملكية الصناعية

رقم النموذج : ٢٤٨٦

رقم ايداع الطلب : ٠٠٥٤/٢٠١٩

تاريخ ايداع الطلب : ٢٠١٩/١٠/٠٩

اسم طالب التسجيل : اغامين اس ايه ار ال

اسم المبتكر : ابو المجد عبد العزيز

عنوان الرسم / النموذج الصناعي : أضواء الطريق

رقم صنف الرسم / النموذج الصناعي : ( ٠٠-٢٦ ) - معدات الإضاءة

ملخص بجدة الرسم الصناعي / النموذج الصناعي مع الشكل للرسم أو النموذج

تم تصميم التصميم الحالي الذي يطلق عليه مصابيح الشارع LED الشمسية لتوفير العديد من حالات الإضاءة ويمكن تثبيته في الطرق أو المشي أو الممرات أو أماكن وقوف السيارات أو المواقع الصناعية. يدعم النموذج درجة حرارة تتراوح بين - ٢٠ درجة مئوية و + ٦٠ درجة مئوية ويوفر توزيعاً ممتازاً للضوء. خصوصية هذا التصميم هو أنه يوفر كاميرات أمنية متكاملة اختيارية لتوفير مراقبة واسعة النطاق.  
الاعتبارات الوظيفية و التقنية ليست جزءاً من الحماية المطلوبة

شكل الرسم الصناعي / النموذج الصناعي

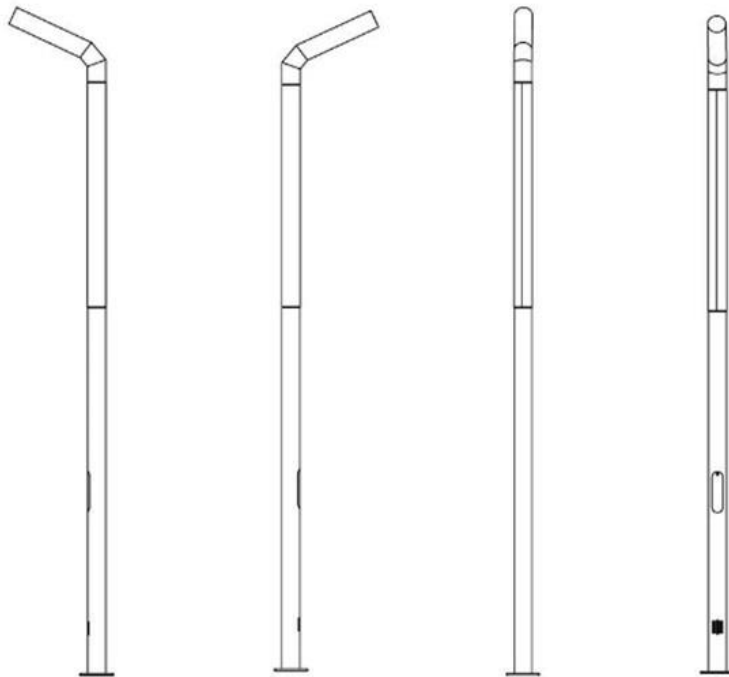

MIT 9/P 5 /F8/17/2



The Hashemite Kingdom of Jordan  
Ministry of Industry, Trade and Supply  
Industrial Property Protection Directorate



المملكة الأردنية الهاشمية  
وزارة الصناعة والتجارة والتموين  
مديرية حماية الملكية الصناعية

رقم النموذج : ٢٤٨٧

رقم ايداع الطلب : ٠٠٥٥/٢٠١٩

تاريخ ايداع الطلب : ٢٠١٩/١٠/٠٩

اسم طالب التسجيل : اغامين اس ايه ار ال

اسم المبتكر : أبو المجد عبد العزيز

عنوان الرسم / النموذج الصناعي : أضواء الطريق

رقم صنف الرسم / النموذج الصناعي : ( ٠٠-٢٦ ) - معدات الإضاءة

### ملخص بجدة الرسم الصناعي / النموذج الصناعي مع الشكل للرسم أو النموذج

تم تصميم التصميم الحالي الذي يطلق عليه مصابيح الشارع LED الشمسية لتوفير العديد من حالات الإضاءة ويمكن تثبيته في الطرق أو المشي أو الممرات أو أماكن وقوف السيارات أو المواقع الصناعية.

يدعم النموذج درجة حرارة تتراوح بين ٢٠- درجة مئوية و + ٦٠ درجة مئوية ويوفر توزيعًا ممتازًا للضوء.

خصوصية هذا التصميم هو أنه يوفر كاميرات أمنية متكاملة اختيارية لتوفير مراقبة واسعة النطاق.

الاعتبارات الوظيفية والتقنية ليست جزءاً من الحماية المطلوبة.

### شكل الرسم الصناعي / النموذج الصناعي

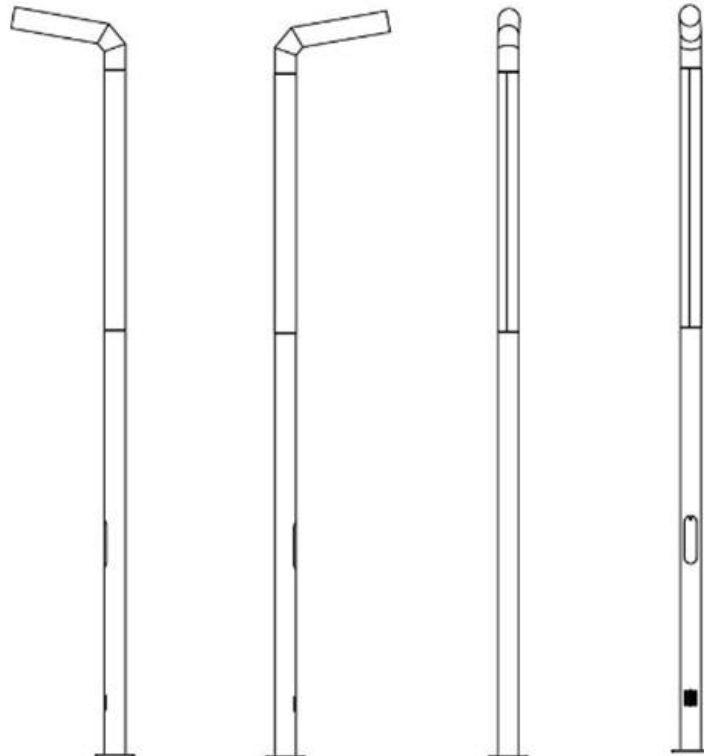

The Hashemite Kingdom of Jordan  
Ministry of Industry, Trade and Supply  
Industrial Property Protection Directorate



المملكة الأردنية الهاشمية  
وزارة الصناعة والتجارة والتموين  
مديرية حماية الملكية الصناعية

رقم النموذج : ٢٤٨٨

رقم ايداع الطلب : ٠٠٥٦/٢٠١٩

تاريخ ايداع الطلب : ٢٠١٩/١٠/٠٩

اسم طالب التسجيل : اغامين اس ايه ار ال

اسم المبتكر : ابو المجد عبد العزيز

عنوان الرسم / النموذج الصناعي : أضواء الطريق

رقم صنف الرسم / النموذج الصناعي : ( ٠٠-٢٦ ) - معدات الإضاءة

ملخص بجدة الرسم الصناعي / النموذج الصناعي مع الشكل للرسم أو النموذج

تم تصميم التصميم الحالي الذي يطلق عليه مصابيح الشارع LED الشمسية لتوفير العديد من حالات الإضاءة ويمكن تثبيته في الطرق أو المشي أو الممرات أو أماكن وقوف السيارات أو المواقع الصناعية. يدعم النموذج درجة حرارة تتراوح بين -٢٠ درجة مئوية و +٦٠ درجة مئوية ويوفر توزيعاً ممتازاً للضوء. خصوصية هذا التصميم هو أنه يوفر كاميرات أمنية متكاملة اختيارية لتوفير مراقبة واسعة النطاق. الاعتبارات الوظيفية و التقنية ليست جزءاً من الحماية المطلوبة.

شكل الرسم الصناعي / النموذج الصناعي

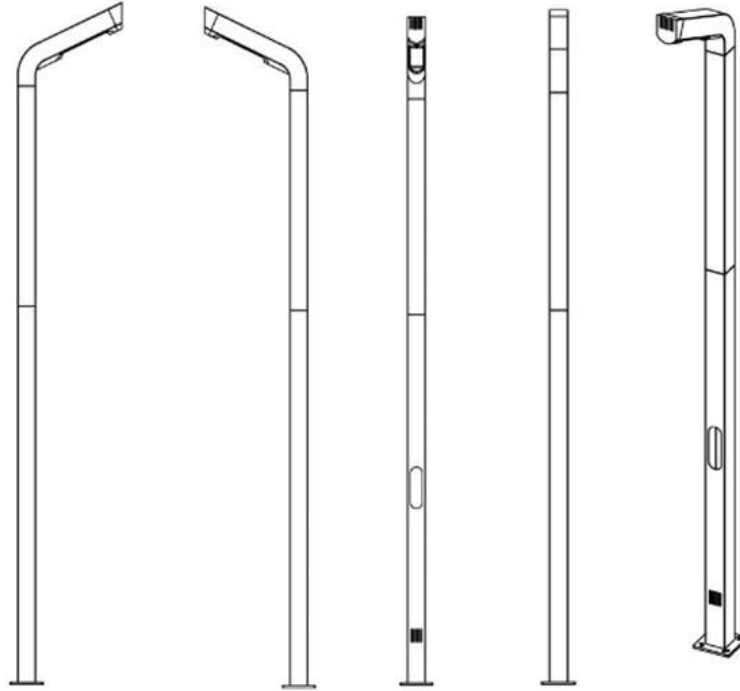

MIT 9/P 5 /F8/17/2





<p><b>Industrial design &amp;models Assignments</b></p>	<p><b>نقل ملكية رسم صناعي /نموذج صناعي</b></p>
<p>By virtue of section (14) of Industrial Designs Models Law and its amendments on the year (2000), I hereby declare that the registered owners of the Industrial Design or Model No.: 1676</p>	<p>استنادا لنص المادة (١٤) من قانون الرسوم و النماذج الصناعية رقم (١٤) لسنة (٢٠٠٠) أعلن بان أصحاب الرسم/النموذج الصناعي رقم: (١٦٧٦)</p>
<p>Have been assigned from the original registered owners: <b>FROM:</b> York wáter and juice industry L.T.D PO box 5632 Amman 11182 Jordan</p> <p><b>TO:</b> Jordan Dairy Company PO box 3396 um alsemaq office Amman 11812, Jordan</p>	<p>قد انتقلت ملكيته من : شركة يورك لصناعة المياه الصحية و العصائر و تعبئتها ص.ب (٥٦٣٢) عمان ١١١٨٢ الاردن</p> <p>إلى : شركة الالبان الأردنية ص.ب (٣٣٩٦) مكتب ام السماق ١١٨١٢ عمان الاردن</p>
<p>As from the date of the deed of assignment of:- 07/01/2020</p> <p>The name &amp; address of the assignee as shown above have been duly recorded in the Register of Industrial Designs &amp;Models.'</p>	<p>اعتبارا من تاريخ وثيقة التنازل في : ٢٠٢٠/١/٧</p> <p>وان اسم وعنوان الشركة المحال إليها الرسم/النموذج قد أدرج في سجل الرسوم و النماذج الصناعية حسب الأصول</p>
<p><b>REGISTER OF INDUSTRIAL DESIGNS &amp;INDUSTRIAL MODELS</b></p>	<p>سجل الرسوم الصناعية والنماذج الصناعية</p>